



Данную инструкцию для вас  
предоставила компания **Крунз**

Компания „Крунг“

тел./факс: (495) 989-22-97 [www.krung.ru](http://www.krung.ru)

**PFAFF**

creative 4874  
coverlock



Руководство по эксплуатации

Эта швейная машина разработана согласно Европейскому стандарту IEC/EN 60335-2-28.

## Правила техники безопасности

Швейно-вышивальная машина Квилт Дизайнер сконструирована в полном соответствии с действующими регламентами безопасности электроприборов :

Прежде чем включить электрическую машину в сеть, внимательно ознакомьтесь с данной инструкцией.

## Внимание - Для уменьшения риска ударом тока:

Не уходите, оставив включенной машину. Никогда не тяните за электрический шнур, беритесь только за штепсель. По окончании шитья или перед тем, как заняться чисткой и ремонтом машины, выдерните шнур из розетки.

## Предупреждение - Для уменьшения риска поражения током, возгорания или увечья:

- Не трогайте машину мокрыми руками.
- Не пользуйтесь машиной как игрушкой. Не разрешайте детям шить без присмотра.
- Придерживайтесь рекомендаций по использованию машины, данных в инструкции.
- Не пользуйтесь неисправными шнурами или штепселем. Если машина не работает после падения, удара или намокания, не пытайтесь починить ее самостоятельно, лучше обратитесь к специалистам в наш Сервисный Центр.
- Не используйте машину с каким-либо повреждением корпуса. При включенной машине не производите чистку от пыли и ворса.
- Никогда не вставляйте посторонние предметы в отверстия в машине.
- Для выключения машины, сначала нажмите на кнопку "OFF" на машине, а затем выдерните шнур из розетки.. Для включения - сначала вставьте шнур в розетку, а потом включайте машину.
- Не допускайте, чтобы шнур был сильно натянут или сжат в каком-либо месте.
- Не дотрагивайтесь пальцами до движущихся частей машины.
- Всегда следите за состоянием игольной пластины. Это предохранит от частых поломок иглы.
- Не пользуйтесь кривыми иглами. Время от времени иглы необходимо менять.
- Не тяните и не подталкивайте ткань при шитье. При этом очень часто ломаются иглы.
- Всегда выключайте машину, когда производите какие-либо действия в области иглы: при смене иглы или лапки, при заправке или перемотке нити, и т.д.
- Выключайте машину, когда надеваете на нее жесткий футляр, или производите какие-либо регулировки, указанные в инструкции. Покупателям не рекомендуется смазывать машину маслом.
- Следите за тем, чтобы область шитья была хорошо освещена.
- Выключайте машину при замене лампочки. Пользуйтесь лампочками номинальной мощностью в 5W, 12 V (Лампа макс. 5Вт, 12 Вольт).
- Все предостережения относятся к оборудованию с двойной изоляцией. Используйте только оригинальные запасные части.
- Держите пальцы по-дальше от движущихся частей машины, особенно от области ножей.

**Бережно храните эту инструкцию**



ME77

**Компания „Крунг“**

тел./факс: (495) 989-22-97 [www.krung.ru](http://www.krung.ru)

## Содержание

### 1 Техническая глава

Техника безопасности	1-3
Как пользоваться Руководством по эксплуатации	1-6
Детали машины creative 4874	1-8
Таблица программ creative 4874	1-11

### 2 Техническая глава, основная

Защитный чехол	2-2
Подключение к электросети	2-2
Подключение педали	2-2
Включение/выключение	2-2
Поворотный стол	2-3
Контейнер для обрезков ткани	2-3
Крышка отделения петлителей	2-3
Съемная подставка для катушек ниток	2-4
Подставка для катушек	2-4
Раздвижная штанга нитенаправителей	2-4
Подкладочные шайбы/Присп-я для центрирования бобин	2-5
Нитесматывающие шайбы	2-5
Сетка для бобин с нитками	2-5
Съемный нитенаправитель	2-5
Маховик	2-6
Рычаг подъема лапки	2-6
Лапка	2-7
Замена лапки	2-7
Положение иглы	2-8
Замена иглы	2-9
Заправка машины нитками (программы 01-20)	2-10 - 2-17
Проводка ниток	2-10
Заправка иглы (игл)	2-18 - 2-19
Важные правила при заправке машины нитками	2-20
Смена катушек на заправленной машине	2-20
Нитевдеватель	2-21
Схемы заправки машины и порядок проводки ниток	2-22
Выбор скорости шитья	2-25
Регулятор давления прижима лапки	2-25
Нитеобрезатель	2-26
Зажим для заправки в шов цепочки ниток	2-26
Отключение верхнего ножа	2-27
Подключение верхнего ножа	2-27
Язычок ширины строчки	2-28
Установка конвертера	2-29

Отключение верхнего петлителя	2-30
Снятие защитного ограждения ножа	2-31
Установка ширины шва	2-32
Установка длины стежка	2-33
Дифференциальный транспортер	2-34

### 3 Электронные функции

Выбор языка	3-2
Жидкокристаллический дисплей	3-2
ВФункциональные клавиши	3-4
Сохранение	3-5
Вызов памяти	3-5
Выбор памяти	3-5
Указания по сохранению данных	3-6
Стирание содержимого всех ячеек памяти	3-6
Изменение значений натяжения, длины стежка и дифференциала без сохранения	3-7
Ошибка - Егго	3-7

### 4 Распашивальные швы Cover stitch

Настройка машины на шитье распашивальных швов (прогр. 01, 02, 03)	4-2
Заправка петлителя распашивального шва	4-4
Заправка иглы (игл)	4-6
Схемы заправки машины и порядок проводки ниток	4-7
Важные правила при шитье распашивальных швов	4-7
Приставная швейная платформа	4-7
Подготовка изделия	4-8
Начало шитья	4-8
Окончание шитья	4-8
Кромконаправитель	4-9
Корректировка шва	4-10

### 5 Верхние распашивальные швы Top Cover

Съемная подставка для катушек	5-2
Съемный нитенаправитель для распашивальных швов	5-2
Таблица распашивальных швов Top/Deco	5-2
Рычаг переключения для распашивальных швов Top/Deco	5-3
Выбор программы шитья	5-3
Принадлежности	5-5
Верхний нитеукладчик	5-5
Нитенаправитель с круглым отверстием	5-6
Треугольный нитенаправитель	5-6
Заправка петлителя распашивального шва	5-7

**Компания „Крунг“**

тел./факс: (495) 989-22-97 [www.krung.ru](http://www.krung.ru)

Заправка иглы (игл)	5-9
Натяжение верхней распошивальной нити, синей	5-10
Заправка верхней распошивальной нити	5-10
Схемы заправки машины и порядок проводки ниток	5-11
Важные правила при шитье верхних распошивальных швов	5-12
Приставная швейная платформа	5-12
Подготовка изделия	5-12
Начало шитья	5-12
Окончание шитья	5-13
Корректировка шва	5-14

## Декоративные распошивальные швы

### Deco Cover

Съемная подставка для катушек с нитками	6-2
Съемный нитенаправитель для распошивальных швов	6-2
Таблица распошивальных швов	6-2
Рычаг переключения для Top/Deco распошивальных швов	6-3
Выбор программ шитья	6-3
Принадлежности	6-6
Декоративные нитеукладчики	6-6
Заправка петлителя распошивального шва	6-7
Заправка иглы (игл)	6-9
Регуляторы натяжения декоративных распошивальных ниток, синий и желтый	6-10
Заправка декоративных распошивальных ниток	6-10
Схемы заправки машины и порядок проводки ниток	6-11
Важные правила при шитье декоративных распошивальных швов	6-13
Приставная швейная платформа	6-13
Подготовка изделия	6-13
Начало шитья	6-14
Окончание шитья	6-14
Корректировка шва	6-16

### Корректировка натяжения ниток

Корректировка натяжения ниток	7-2
Корректировка рисунка шва	7-3 - 7-22
Таблица ниток для 2-, 3-, и 4-ниточных обметочных швов	7-23

### Принадлежности

Стандартные принадлежности	8-2
Дополнительные принадлежности	8-5

## 9 Уход за машиной

Снятие игольной пластины	9-2
Установка игольной пластины	9-2
Смазка машины	9-2
Чистка машины	9-2
Чистка резиновых опор	9-3
Замена верхнего ножа	9-3
Фиксирование верхнего ножа при шитье толстых тканей	9-3
Замена осветительной лампочки	9-4
Что делать, если..?	9-5



# Простое, супер-современное ШИТЬЕ

Примите наши поздравления! Вы приобрели высококачественное изделие, с которым открываются новые уникальные возможности. Новая машина creative 4874 способна обрабатывать любые материалы и выполнять все швейные работы - самые “грубые” и самые тонкие.

По своему дизайну и техническому уровню машина PFAFF coverlock соответствует самым последним достижениям техники. Настоящее руководство по эксплуатации включает в себя подробное описание работы машины.

Если вы затратите немного времени и внимательно прочитаете Руководство по эксплуатации, то у вас не будет никаких недоразумений по настройке и работе на этой машине. И это себя оправдывает, ведь только так вы ознакомитесь со всеми возможностями машины и сможете их полностью использовать.

Если у вас появятся вопросы, то мы всегда готовы ответить на них.

Итак, мы желаем вам приятной работы с новой машиной и осуществления ваших творческих замыслов!

## **Как пользоваться руководством по эксплуатации**

Это также легко, как работать на машине creative 4874. Ниже приведено краткое описание всех разделов данной инструкции:

1. Техническая глава – эта глава содержит описание деталей машины и программ шитья.
2. Техническая глава, главная – эта глава содержит информацию обо всех механических функциях машины creative 4874. Вы также найдете дополнительную информацию в главах 5 и 7.
3. Электронные функции – эта глава содержит информацию обо всех параметрах, отображаемых на дисплее.
4. Распошивальные швы (Cover stitch) – В этой Главе описываются функции машины creative 4874 при шитье распошивальных швов.
5. Верхние распошивальные швы (Top cover) – в этой главе описываются функции машины creative 4874 при шитье верхних распошивальных швов.
6. Декоративные распошивальные швы (Deco cover) – в этой главе описываются функции машины creative 4874 при шитье декоративных распошивальных швов.
7. Корректировка натяжения нитей – эта глава включает информацию о рекомендуемом натяжении нитей для всех программ машины creative 4874. Здесь также даются советы по корректировке и выбору правильного натяжения.
8. Принадлежности – в этой главе приведена таблица всех стандартных и дополнительных принадлежностей, которые используются на машине creative 4874.
9. Уход за машиной – эта глава содержит информацию по чистке и уходу за машиной creative 4874 и рекомендации по устранению возможных неполадок.



**Компания „Крунг“**

тел./факс: (495) 989-22-97 [www.krung.ru](http://www.krung.ru)

# Техническая глава

Эта глава содержит описание деталей машины и программ шитья.

**Компания „Крунг“**

тел./факс: (495) 989-22-97 [www.krung.ru](http://www.krung.ru)

## Детали creative 4874

- 1 Регулятор натяжения игольной нити
- 2 Регулятор натяжения игольной нити
- 3 Ручка для переноса машины
- 4 Регулятор натяжения нити / верхний петлитель
- 5 Регулятор натяжения нити / нижний петлитель
- 6 Регулятор натяжения нити петлителя цепного шва и распошивального шва
- 7 Клавиши натяжения + / -
- 8 Выбор скорости шитья
- 9 Жидкокристаллический дисплей
- 10 Клавиша ослабления натяжения нитей
- 11 Клавиши выбора программ + / -
- 12 Клавиша памяти M
- 13 Клавиша выбора памяти P
- 14 Клавиши установки длины стежка + / -
- 15 Клавиши установки дифференциала + / -
- 16 Крышка отделения петлителей
- 17 Защитное ограждение ножа
- 18 Рычаг расщепления верхнего петлителя
- 19 Игольная пластина
- 20 Стандартная лапка
- 21 Поворотный стол
- 22 Регулятор ширины шва
- 23 Смотровое окно ширины шва
- 24 Иголдержатель
- 25 Таблица верхних и декор. распошивальных программ
- 26 Регулятор давления прижима лапки
- 27 Съемная подставка для катушек для распошивальных швов
- 28 Раздвижная штанга нитенаправителей
- 29 Нитенаправители с цветной маркировкой

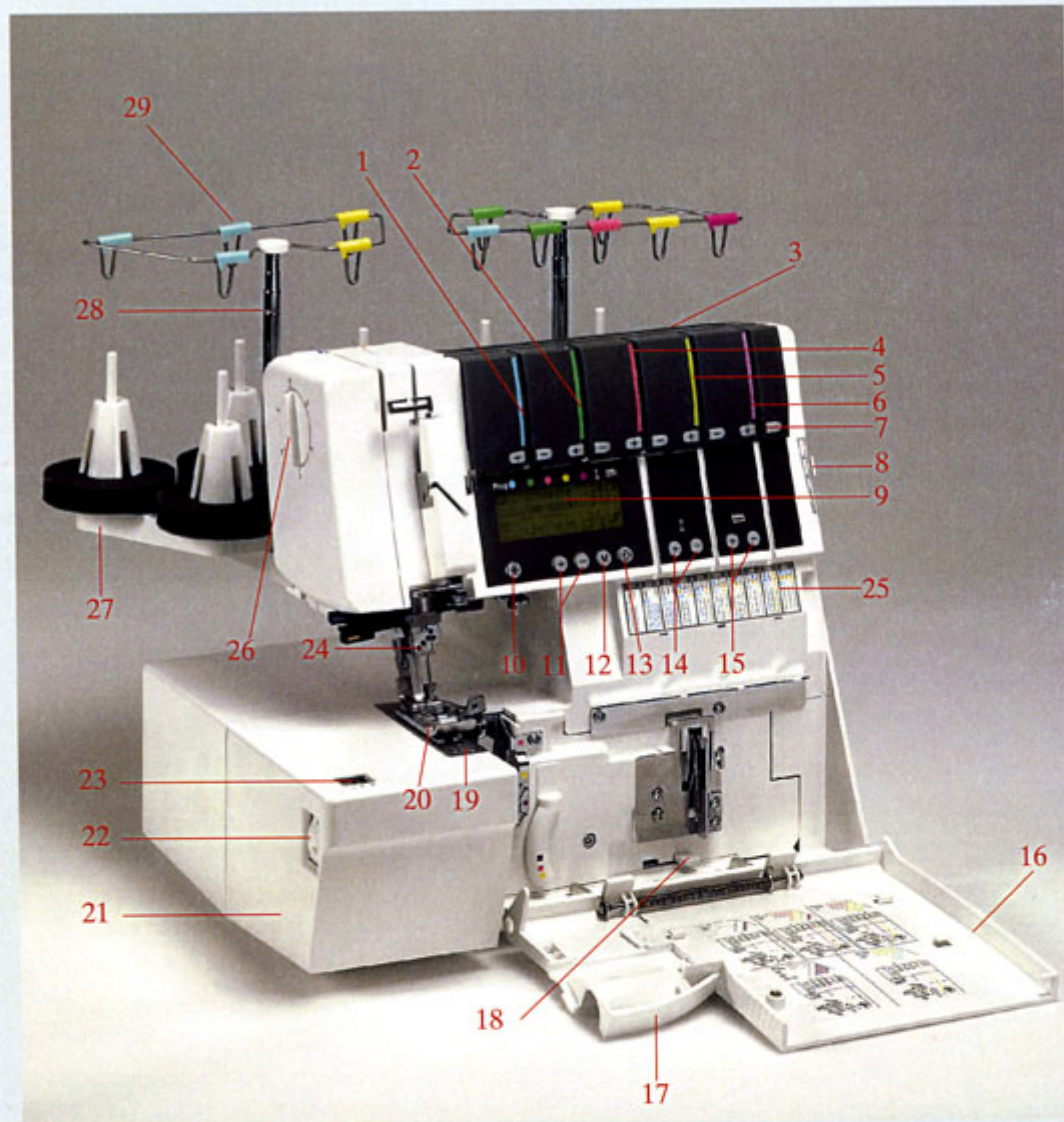

**Компания „Крунг“**

тел./факс: (495) 989-22-97 [www.krung.ru](http://www.krung.ru)

- 30 Верхний петлитель
- 31 Нижний петлитель
- 32 Язычок ширины строчки
- 33 Петлитель цепного шва и  
распошивального шва
- 34 Вспомогательный рычаг  
для заправки ниткой  
петлителя цепного и  
распошивального швов
- 35 Движущийся верхний нож
- 36 Неподвижный нижний  
нож
- 37 Зажим для заправки в шов  
цепочки ниток
- 38 Рычаг расцепления  
игольной пластины
- 39 Поворотная ручка для  
опускания верхнего ножа
- 40 Пинцет
- 41 Конвертер
- 42 6-гранная отвертка

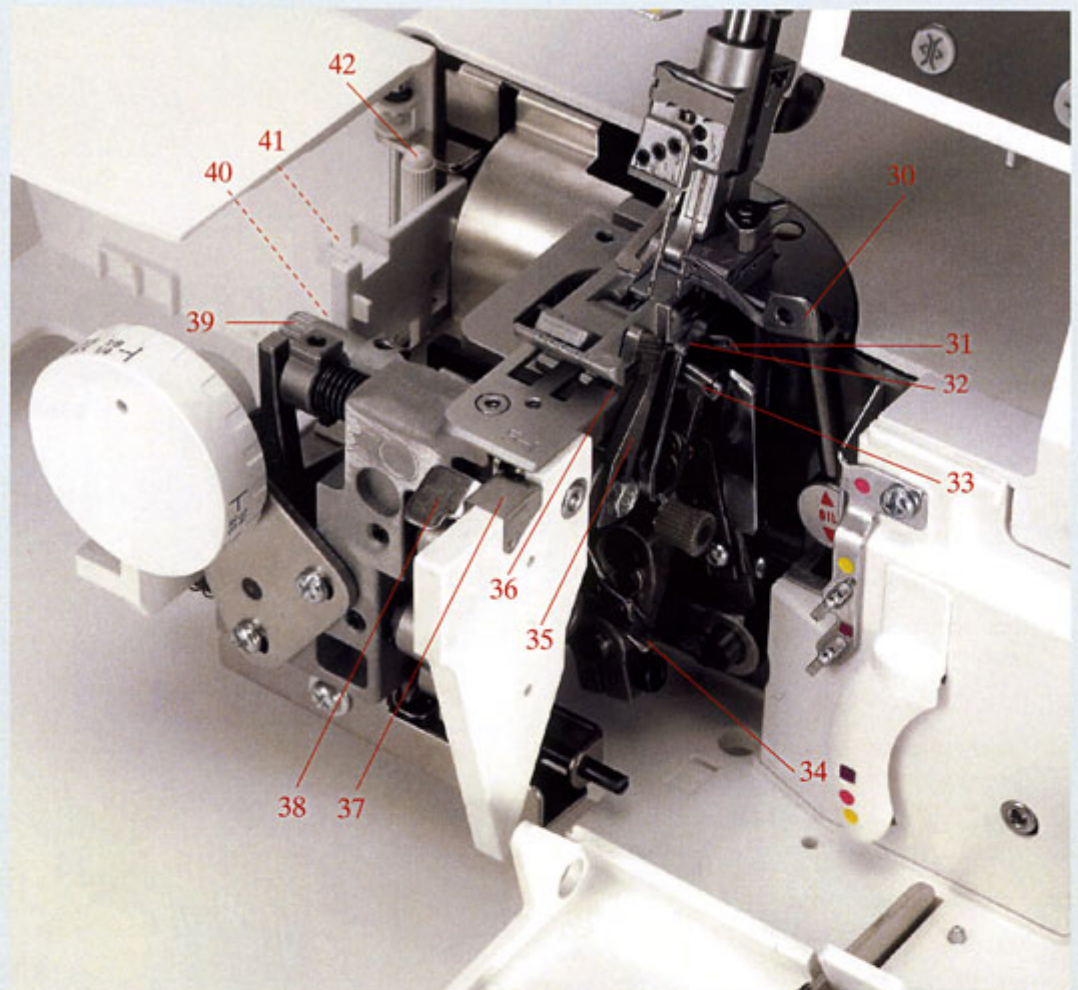

**Компания „Крунг“**

тел./факс: (495) 989-22-97 [www.krung.ru](http://www.krung.ru)

- 43 Нитенаправители с цветной маркировкой
- 44 Раздвижная штанга нитенаправителей
- 45 Регуляторы натяжения нитей верхнего и декор. расширяющих швов
- 46 Задние нитенаправители для верхнего и декор. расширяющих швов
- 47 Нитеобрезатель
- 48 Пазы для установки подставки для катушек для расширяющих швов
- 49 Подставка для катушек
- 50 Стержень для катушки
- 51 Приспособление для центрирования бобины
- 52 Подкладочная шайба
- 53 Гнездо для подсоединения сетевого шнура
- 54 Гнездо для подсоединения педали
- 55 Включатель/выключатель
- 56 Маховик
- 57 Рычаг подъема лапки
- 58 Задний нитенаправитель

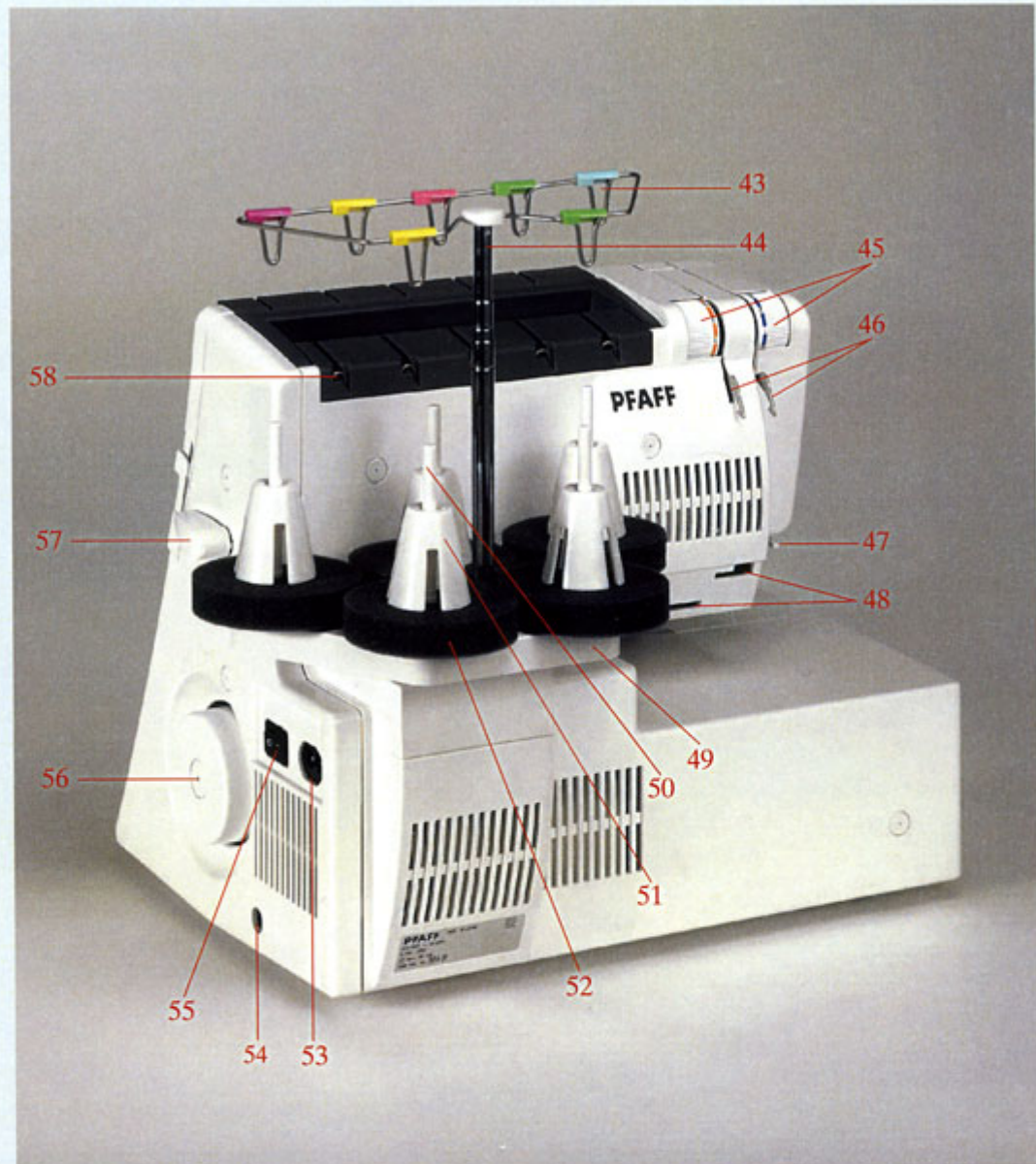



**Компания „Крунг“**

тел./факс: (495) 989-22-97 [www.krung.ru](http://www.krung.ru)

Таблица программ creative 4874

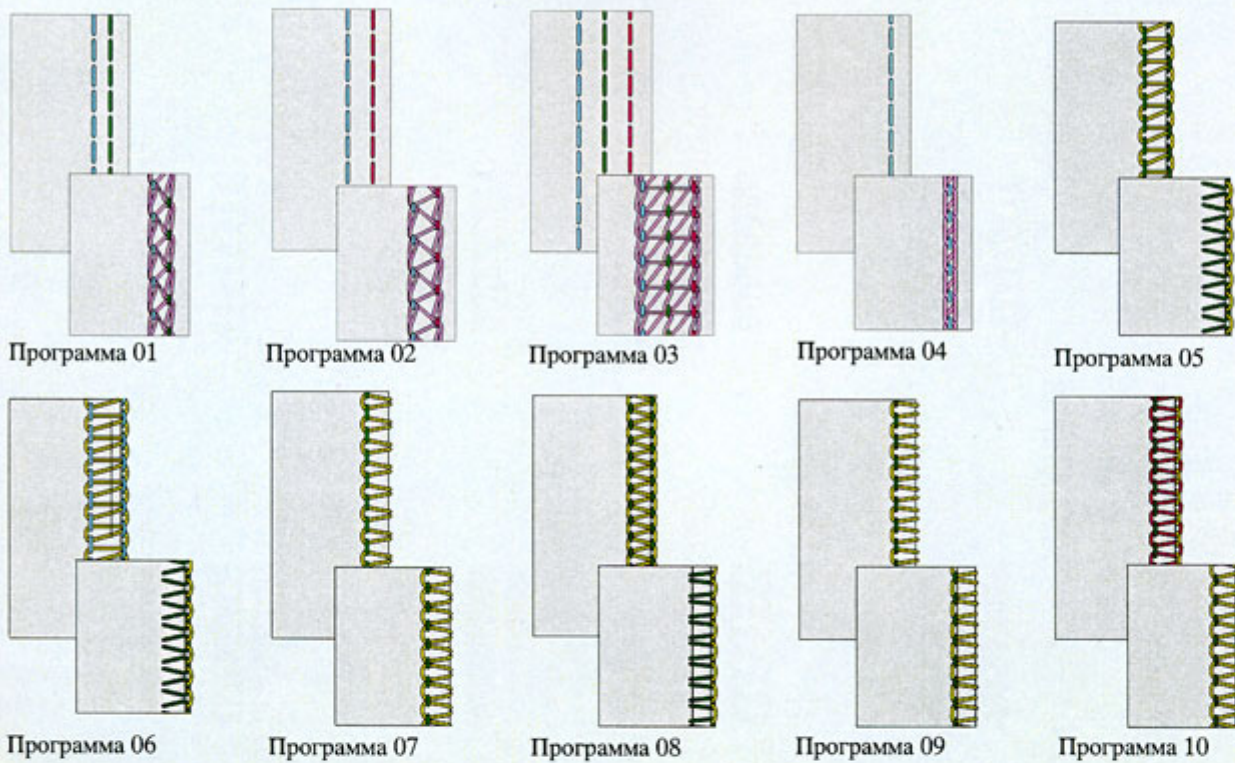

Программа No.	Наименование	Применение
01	2-игольный распошивальный шов, узкий	Для подшивки края трикотажных изделий, защипов и декоративных эффектов .
02	2-игольный распошивальный шов, широкий	Для подшивки края трикотажных изделий и декоративных эффектов .
03	3-игольный распошивальный шов	Для подшивки края трикотажных изделий и декоративных эффектов .
04	2-ниточный цепной шов	Для стачивания плотных материалов, например обивочных тканей и джинсовой одежды, без обработки края. Также используется для декоративных эффектов.
05	2-ниточный плоский шов flatlock, узкий	Используется в качестве плоского шва для стачивания эластичных материалов с декоративным эффектом или для обработки края легких тканей.
06	2-ниточный плоский шов flatlock, широкий	Используется в качестве плоского шва для стачивания эластичных материалов с декоративным эффектом или для обработки края тканей средней плотности.
07	2-ниточный обметочный, узкий	Для обработки края легких материалов.
08	2-ниточный ролевой шов	Для обработки края очень тонких материалов и как декоративная окантовка.
09	2-ниточный ролевой подрубочный шов	Для обработки края очень тонких материалов и как декоративная окантовка.
10	3-ниточный обметочный, узкий	Для обработки края легких сильно осыпающихся материалов.

**Компания „Крунг“**

тел./факс: (495) 989-22-97 [www.krung.ru](http://www.krung.ru)

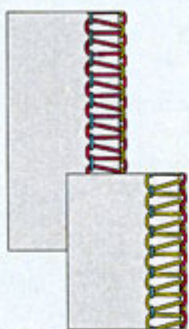

Программа 11

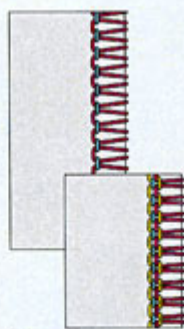

Программа 12

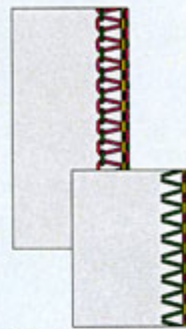

Программа 13

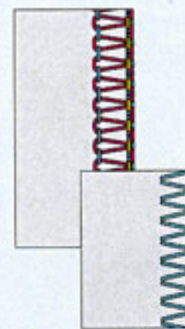

Программа 14

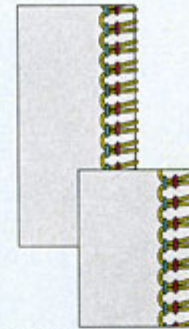

Программа 15

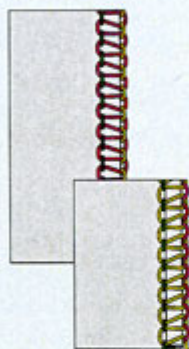

Программа 16

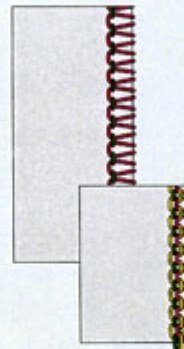

Программа 17

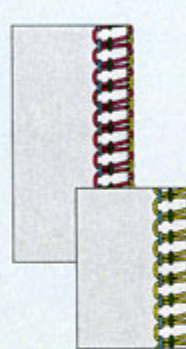

Программа 18

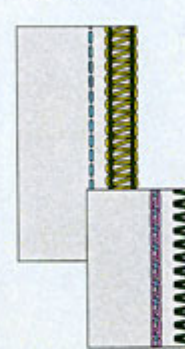

Программа 19

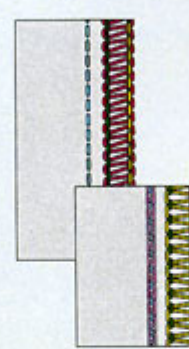

Программа 20

Программа No.	Наименование	Применение
11	3-ниточный обметочный шов, широкий	Для обработки края средних и тяжелых, а также легко осыпающихся материалов.
12	3-ниточный обметочный, широкий	Для обработки тяжелых тканей, не склонных к осыпанию.
13	3-ниточный плоский шов flatlock, узкий	Используется в качестве плоского шва для стачивания растягивающихся материалов с декоративным эффектом и как декоративная обработка края. Также для обработки края материалов средней плотности.
14	3-ниточный плоский шов flatlock, широкий	Используется в качестве плоского шва для стачивания растягивающихся материалов с декоративным эффектом и как декоративная обработка края. Также для обработки края материалов средней плотности.
15	2-игольный, 3-ниточный обметочный шов	Для стачивания с одновременной обработкой края легких, очень эластичных материалов.
16	3-ниточный ролевый шов	Для обработки края легких и средней плотности материалов и как декоративная окантовка.
17	3-ниточный ролевый подрубочный шов	Для обработки края легких и средней плотности материалов и как декоративная окантовка.
18	4-ниточный обметочный шов	Для стачивания с одновременной обработкой края всех типов материалов, особенно эластичных.
19	4-ниточный укрепительный шов, широкий	Для стачивания с одновременной обработкой края плотных материалов.
20	5-ниточный укрепительный шов, широкий	Для стачивания с одновременной обработкой края плотных материалов.

**Компания „Крунг“**

тел./факс: (495) 989-22-97 [www.krung.ru](http://www.krung.ru)

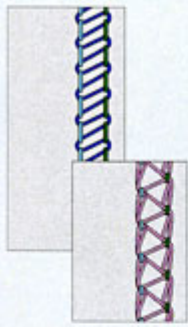

Программа 21

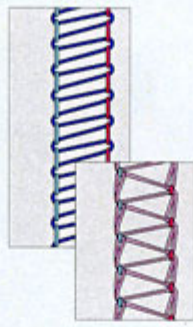

Программа 22

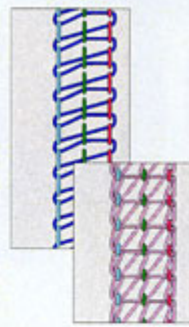

Программа 23

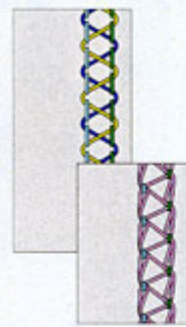

Программа 24

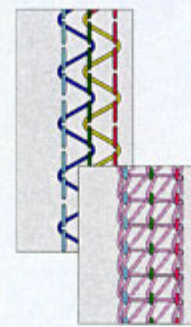

Программа 25

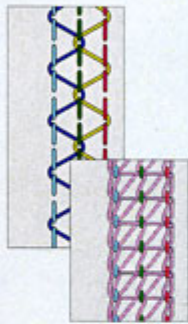

Программа 26

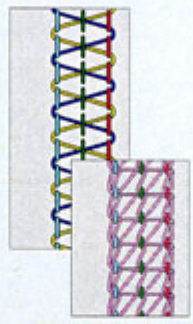

Программа 27

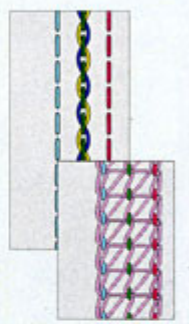

Программа 28

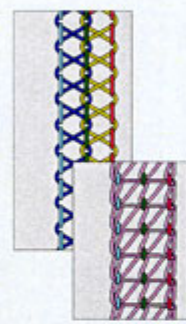

Программа 29

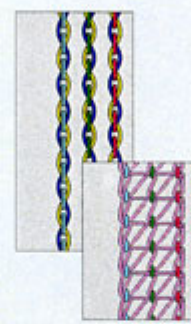

Программа 30

Программа No.	Наименование	Применение
21	2-игольный расширяемый верхний (Top-cover), узкий	Для подшивки трикотажных материалов и для декоративной отстрочки.
22	2-игольный расширяемый верхний (Top-cover), широкий	Для подшивки трикотажных материалов и для декоративной отстрочки.
23	3-игольный расширяемый верхний (Top-cover)	Для подшивки трикотажных материалов и для декоративной отстрочки.
24	5-ниточный декоративный расширяемый (Deco-cover)	Для декоративных эффектов и для шитья эластичных материалов.
25	6-ниточный декоративный расширяемый (Deco-cover)	Для декоративных эффектов и для шитья эластичных материалов.
26	6-ниточный декоративный расширяемый (Deco-cover)	Для декоративных эффектов и для шитья эластичных материалов.
27	6-ниточный декоративный расширяемый (Deco-cover)	Для декоративных эффектов и для шитья эластичных материалов.
28	6-ниточный декоративный расширяемый (Deco-cover)	Для декоративных эффектов и для шитья эластичных материалов..
29	8-ниточный декоративный расширяемый (Deco-cover)	Для декоративных эффектов и для шитья эластичных материалов.
30	10-ниточный декоративный расширяемый (Deco-cover)	Для декоративных эффектов и для шитья эластичных материалов.

## Техническая глава, основная

Эта глава содержит информацию обо всех механических функциях машины creative 4874.  
Дополнительная информация находится в главах 5 и 7.

**Защитный чехол**

Чехол защищает машину от пыли и грязи. По окончании работы на машине сдвиньте раздвижные штанги нитенаправителей (28 и 44) вниз. Подставка для катушек (49) должна быть придвинута вплотную к машине вместе с катушками или без них. После этого на машину можно натягивать чехол. В отделениях для принадлежностей вы можете разместить Руководство по эксплуатации и принадлежности.

**Подключение к электросети**

Соедините сетевой шнур с гнездом машины (53) и сетевой розеткой.

**Подключение педали**

Вставьте разъем шнура педали в гнездо машины (54).

Для этой машина должна использоваться педаль модели UC-485.

**Включатель/выключатель**

При включении машины (55) загорается осветительная лампочка и жидкокристаллический дисплей (9).

Машина готова к работе.

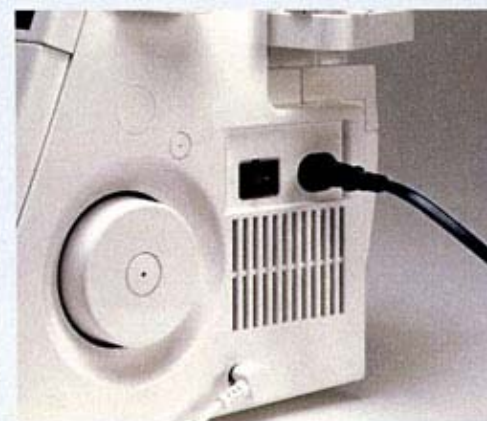

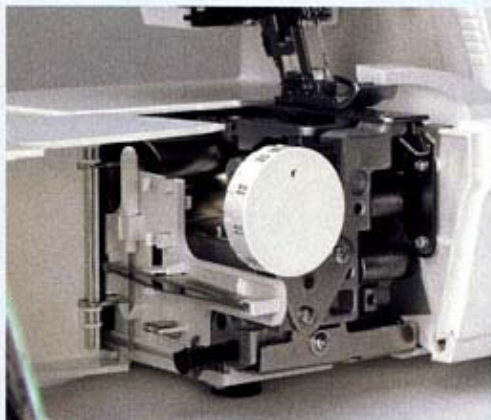

**Техническая глава, основная****Поворотный стол**

Отверните стол (21) влево. За ним находятся конвертер, пинцет и 6-гранная отвертка.

**Примечание:** При открывании поворотного стола (21) или крышки петлителей (16) подача питания к двигателю машины, в целях вашей безопасности, отключается, т.е. работа на машине становится невозможной.

**Крышка отделения петлителей**

Сдвиньте крышку отделения петлителей (16) до отказа вправо и отверните вниз. Панель с образцами расширяемых строчек находится за крышкой. На внутренней стороне крышки приведены 5 схем наиболее часто используемых программ с цветной маркировкой и соответствующими путями проводки ниток.

**Примечание:** При открывании крышки петлителей (16) или поворотного стола (21) подача питания к двигателю машины, в целях вашей безопасности, отключается, т.е. работа на машине становится невозможной.

**Контейнер для обрезков ткани**

Вставьте верхние фиксаторы контейнера для обрезков ткани в верхние прорези крышки петлителей (16).

Вставьте нижнюю часть контейнера для обрезков ткани в нижние отверстия крышки петлителей.



Снятие контейнера производится в обратной последовательности.

**Указание:** Съемная подставка для катушек используется только для программ 21 – 30.

#### Съемная подставка для катушек

Вставьте верхние фиксаторы съемной подставки для катушек (27) в верхние отверстия на задней стороне корпуса машины и затем состыкуйте нижний фиксатор подставки с отверстием в машине и плотно прижмите.

Для полной установки отведите подставку вправо до упора.

Для оптимального сматывания ниток с катушек установите на каждый стержень для катушки (50) подкладочные шайбы (52) и приспособления для центрирования бобин (51).

При снятии подставки отведите ее влево и отсоедините.

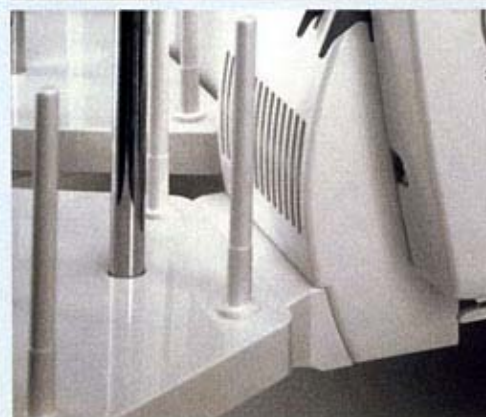
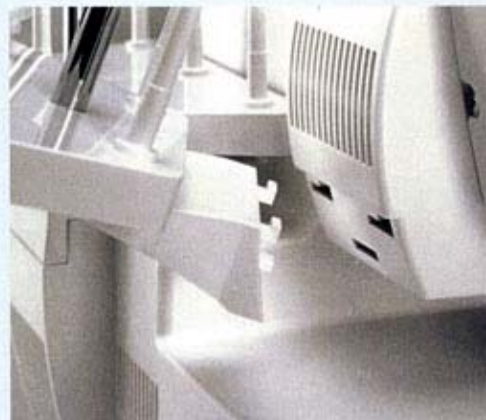

#### Подставка для катушек (отодвижная)

Перед установкой на машину катушек с нитками, необходимо подставку для катушек (49) отодвинуть назад.

Для оптимального сматывания ниток с катушек установите на каждый стержень для катушки (50) подкладочные шайбы (52) и приспособления для центрирования бобин (51).



#### Раздвижная штанга нитенаправителей

Полностью раздвиньте штанги нитенаправителей (28 и 44) максимально вверх.

Чтобы обеспечить оптимальное сматывание ниток с бобин, нужно медленно поворачивать оба верхних звена штанги, пока не защелкнутся фиксаторы.

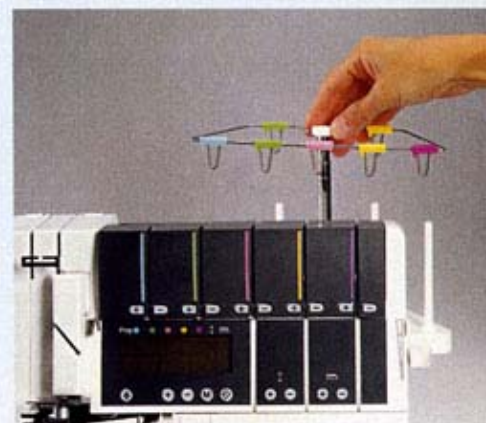



#### Подкладочные шайбы/Приспособления для центрирования бобины

При применении больших бобины с нитками (5 000 – 10 000 м), удобно использовать подкладочные шайбы (52) и приспособления для центрирования бобины (51).

При работе с синтетическими нитками подкладочные шайбы удерживают сползание ниток вниз и обеспечивают нормальное сматывание.

Устройство для центрирования бобины обеспечивает хорошую устойчивость бобины.



#### Нитесматывающие шайбы

Нитесматывающие шайбы из комплекта принадлежностей используются для маленьких катушек. Насадите подкладочные шайбы (52) на стержни для катушек (50). Установите катушки и сверху прижмите нитесматывающей шайбой, как показано на иллюстрации.

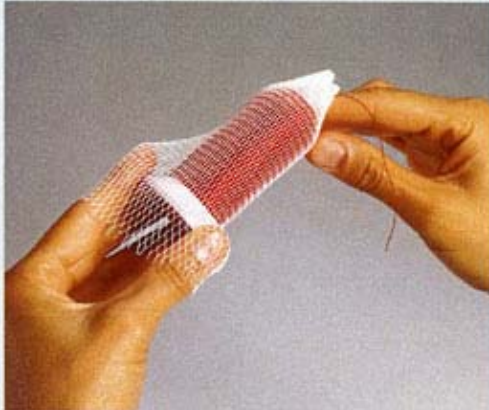

#### Сетка для бобины с нитками

Сетку из комплекта принадлежностей рекомендуется натягивать с нижней стороны на бобину с синтетическими или декоративными нитками. После этого установите бобину на катушкодержатель. Сетка предотвращает сползание витков ниток вниз.



#### Съемный нитенаправитель

При шитье декоративными нитками используйте насадной нитенаправитель из комплекта принадлежностей. Прикрепите его к раздвижной штанге (44) и пропустите через него нить как показано на рисунке. Не забудьте также подкладочную шайбу и защитную сетку.

**Маховик**

При поворачивании махового колеса (56) вручную, например для перевода игл в верхнее положение, всегда поворачивайте колесо на себя.

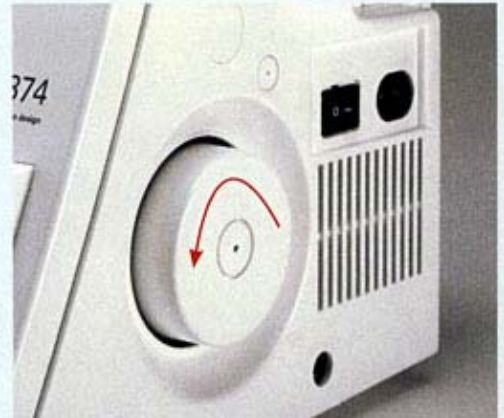
**Рычаг подъема лапки**

С помощью рычага (57) поднимается и опускается прижимная лапка. Для протаскивания особо толстых тканей под лапкой вы можете дополнительно поднять лапку на максимальную высоту 6,5 мм.

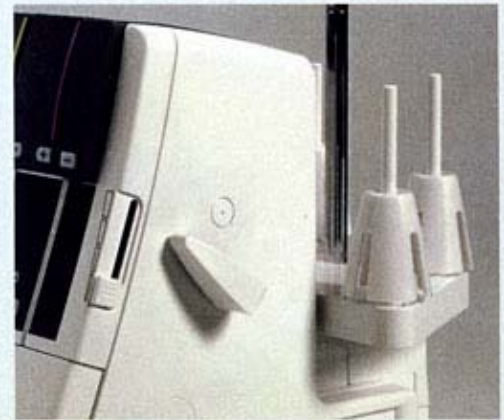

**Совет:** После образования цепочки ниток не требуется больше поднимать лапку, если вы продолжаете работать теми же нитками и той же лапкой. Достаточно приподнять большим пальцем переднюю часть лапки и подложить материал под приподнятую часть лапки. При начале шитья материал автоматически захватится транспортером и будет перемещаться дальше.

## Техническая глава, основная

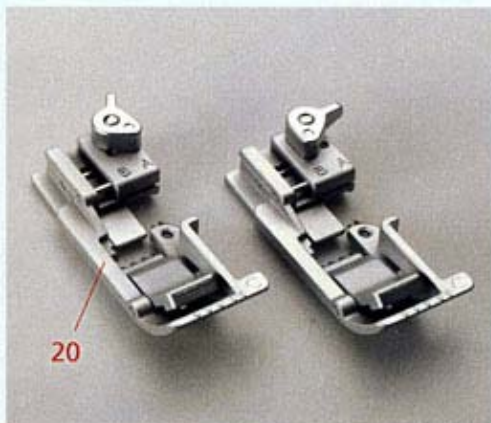
**Прижимная лапка**

Стандартная прижимная лапка имеет два различных положения:

**Положение “А”** - для распошивальных швов (прогр. 1, 2, 3), цепной шов (прогр. 4), 4-ниточный укрепительный шов (прогр. 19) и 5-ниточный укрепительный шов (прогр. 20).

**Положение “В”** - для программ 05 – 18.

Для выбора положения лапки достаточно передвинуть язычок на указанную букву.

**Совет:** Положение лапки “А” или “В” указывается на дисплее (9) (см. стр. 3-2).

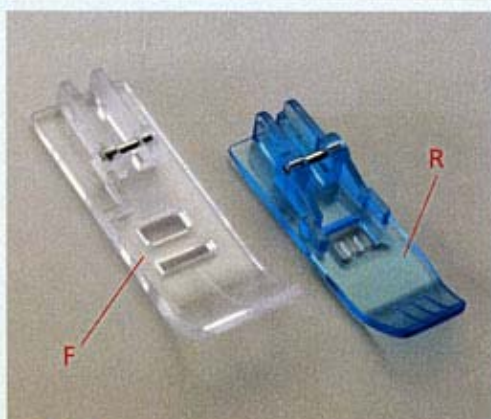

Для распошивальных швов (прогр. 1, 2, 3) и цепного шва (прогр. 4) также может быть установлена прозрачная лапка F из стандартного комплекта принадлежностей.

Для верхних (прогр. 21, 22, 23) и декоративных (прогр. 24 – 30) распошивальных швов, применяется прозрачная лапка R из стандартного комплекта принадлежностей.

**Совет:** Нужная лапка всегда указывается на дисплее (9) (см. стр. 3-2).

**Замена лапки**

 Отключите машину от электросети.

**Снятие лапки:** Переведите иглы в крайнее верхнее положение. Поднимите лапку и нажмите на рычаг А позади лапкодержателя. Лапка выйдет из зацепления в фиксаторе лапкодержателя, после чего отведите лапку в левую сторону.

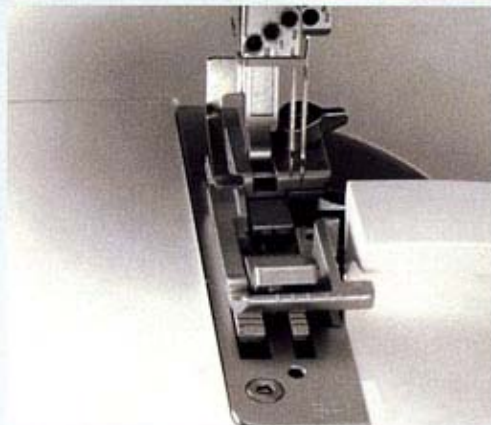

**Установка лапки:** Расположите лапку под лапкодержатель так, чтобы при опускании лапкодержателя рычагом штифт лапки находился непосредственно под лапкодержателем. Опустите лапкодержатель и нажмите на рычаг А, чтобы лапка плотно зафиксировалась в лапкодержателе.

**Контроль:** Поднимите лапку, чтобы удостовериться, что лапка правильно зафиксировалась в лапкодержателе.

**Положение иглы**

В машине 4874 предусмотрено 5 положений игл. Вы можете одновременно шить максимум 3 иглами. Положения игл обозначены как L0, L1, L2, R1 и R2. Соответствующие крепежные винты находятся над иглами.

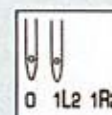
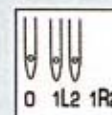
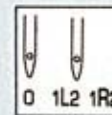
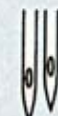
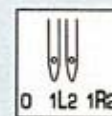
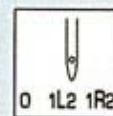
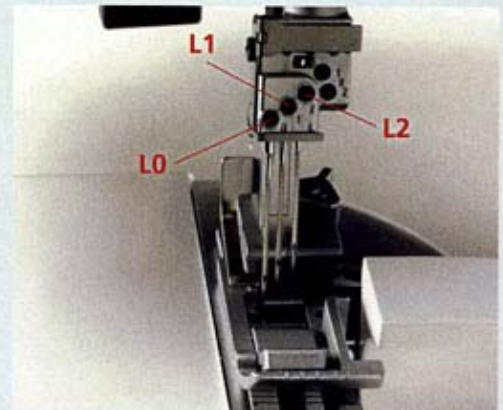
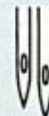
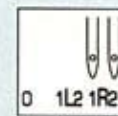
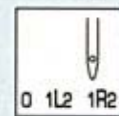
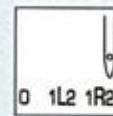
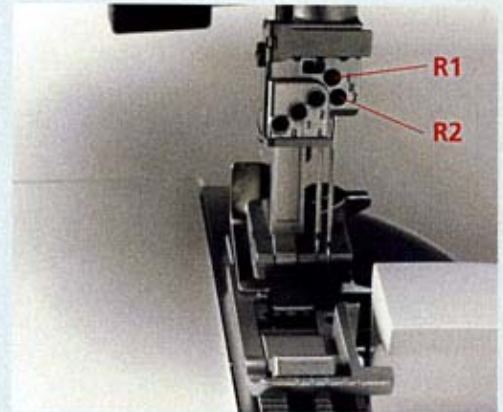

**Примечание:** Если иглы вставляются в положения R2 и R1, то левая игла немного выше, чем правая.

В данном руководстве по эксплуатации и на дисплее (9) (см. стр. 3-2) приведены схематические диаграммы различных положений игл. Посмотрите примеры, представленные вверх и вниз. Вставляйте иглы, следуя предписаниям дисплея (9) по выбранной программе (см. стр. 3-2).

Если иглы вставлены в положения L1 и L2, то левая игла ниже, чем правая.

Если иглы вставлены в положения L0 и L2, то левая игла также ниже, чем правая.

Если иглы вставлены в положения L0, L1 и L2, то левая игла находится в самом нижнем положении.

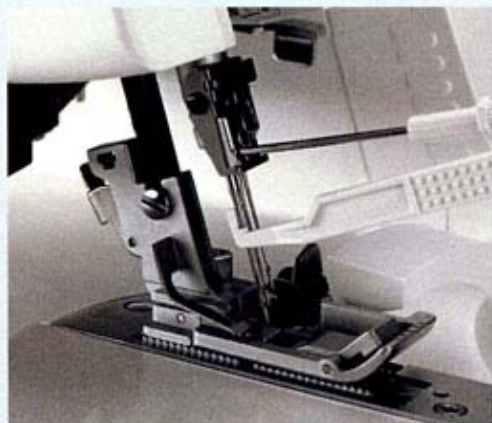

#### Замена иглы



Отключите машину от электросети

**Удаление иглы:** Опустите лапку и переведите иглу в крайнее верхнее положение. С помощью 6-гранной отвертки из комплекта принадлежностей выверните крепежный винт (не выворачивая до конца) и извлеките иглу.

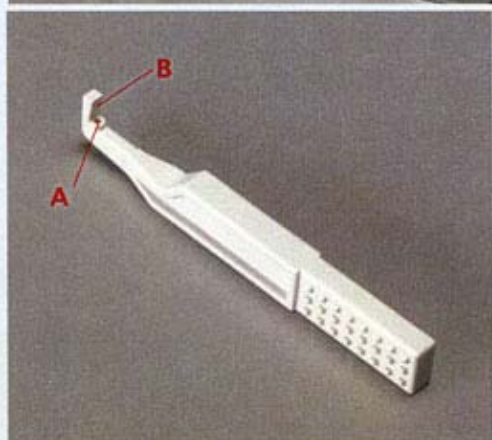

**Установка иглы:** Вставьте иглу в отверстие А приспособления для замены игл так, чтобы плоская сторона К иглы была повернута лицом к стороне В приспособления. После этого вставьте иглу до упора в иглодержатель и затяните соответствующий крепежный винт. Снимите с иглы приспособление для замены игл.



При работе на машине 4874 следует применять иглы системы EL X 705, кат. No. 2002.

**Проводка ниток (программы 01-20)****Заправка нитенаправителей**

Отодвиньте назад подставку для катушек (49) и раздвиньте вверх штангу нитенаправителей (44).

Установите бобины с нитками на стержни (50). Относительно применения защитной сетки, подкладочных и нитесматывающих шайб и устройств для центрирования бобин см. стр. 2-5. Проведите нити через нитенаправители (43) с соответствующей цветной маркировкой.

Поднимите вверх ручку для переноски (3). Проведите нитки под ручкой через задние нитенаправители (58). Натяните нить двумя руками и проведите через диски натяжения вниз. После проведения всех ниток опустите ручку вниз.

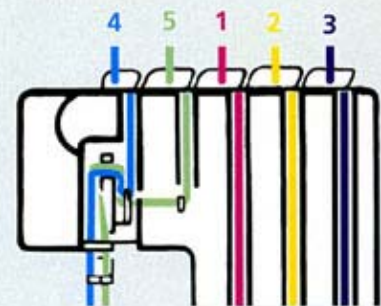
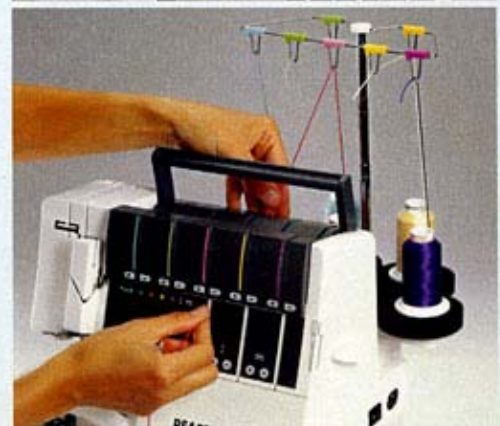
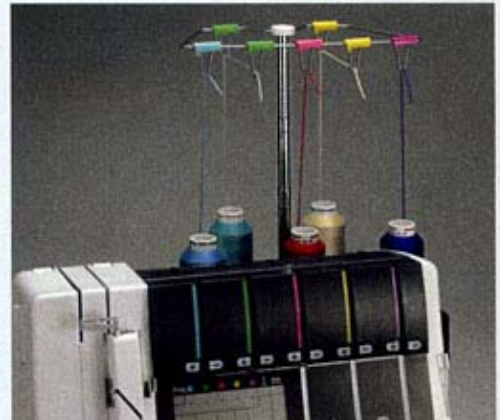

**Совет:** Значения натяжений ниток можно увидеть на дисплее (9) (см. стр. 3-5). Несколько схем путей проводки ниток представлены на обратной стороне крышки петлителей.

Заправляйте машину отдельными нитками в последовательности от 1 до 5. Благодаря открытым нитенаправителям заправка машины не вызовет затруднений. Петлители легко заправляются с помощью пинцета, который находится за поворотным столиком.

Снимите контейнер для обрезков ткани и откройте крышку петлителей.



**Заправка****Верхний петлитель (красный)**

Поворачивайте маховик на себя до тех пор, пока верхний петлитель (30) не установится в крайнее верхнее положение.

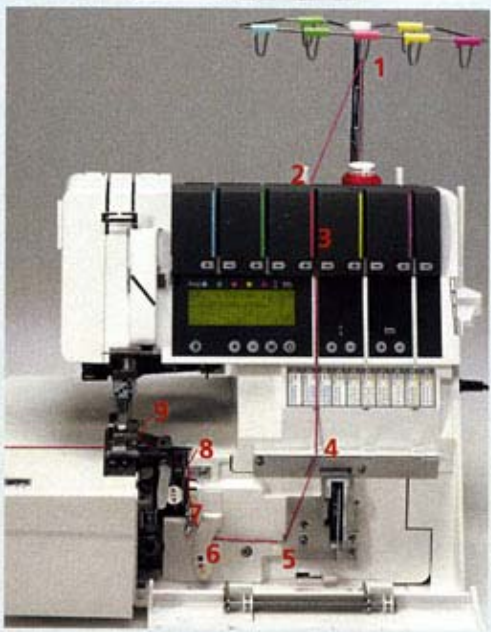

Провести нить последовательно через точки от 1 до 9. Соответствующие нитенаправители промаркированы красными точками.

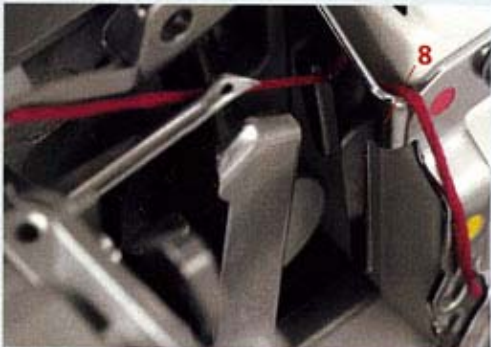

Провести нить по нитенаправителям 1 - 7. Пропустите нить сверху нитенаправителя 8 и затем завести вниз и вывести слева, как показано на рисунке.

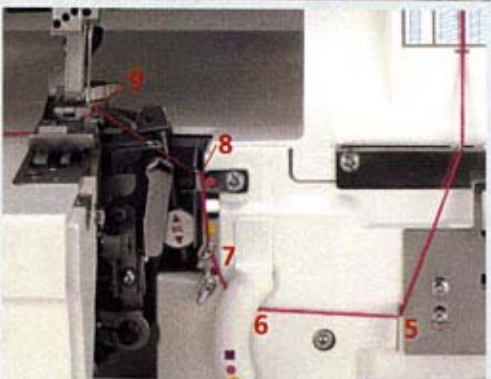

Продеть нить спереди от себя в глазок 9 верхнего петлителя. Вытянуть конец нити на 10 см и уложить влево под лапку.

**Заправка****Нижний петлитель (желтый)**

Поворачивать маховик на себя до тех пор, пока нижний петлитель (31) не перейдет полностью в правое положение.

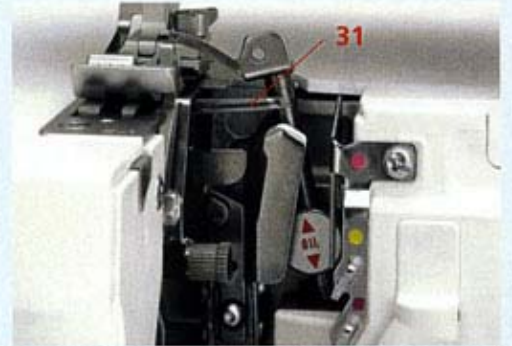

Провести нить последовательно через нитенаправители 1 - 10. Соответствующие нитенаправители промаркированы желтыми точками.

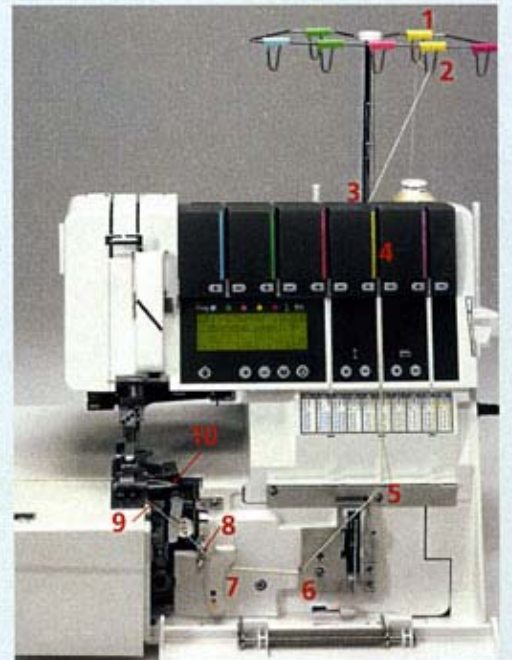

Провести нить через нитенаправители 1 - 6. Затем завести в нитенаправитель-защелку 7 и далее через нитенаправитель 8.

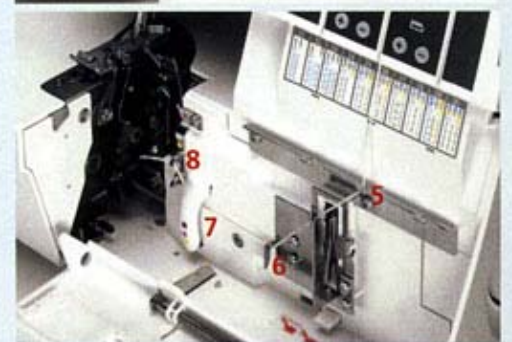

**Примечание:** Рычаг А вернется в исходное положение автоматически, как только начнете шить.

Нажмите на рычаг А вниз и заведите нить в направитель В слева направо. См. схему справа.



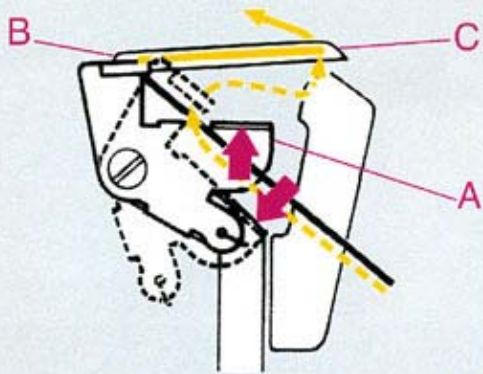

Продеть нить спереди от себя через глазок С (точка 10) нижнего петлителя.

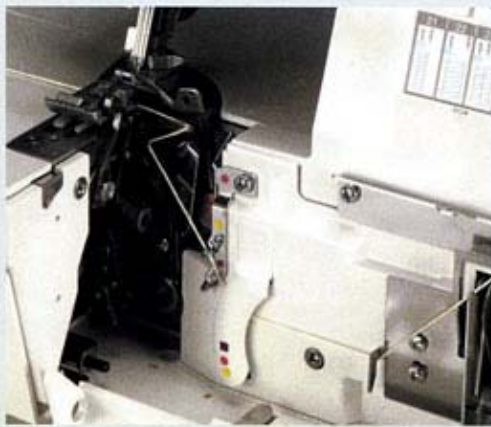

Вытянуть конец нити на 10 см и уложить влево под лапку.

**Заправка**

Петлитель цепного и распошивального швов для прогр. 04, 19 и 20 (фиолетовый)

Поворачивать маховик на себя до тех пор, пока петлитель цепного и распошивального швов (33) не будет переведен полностью в правое положение.

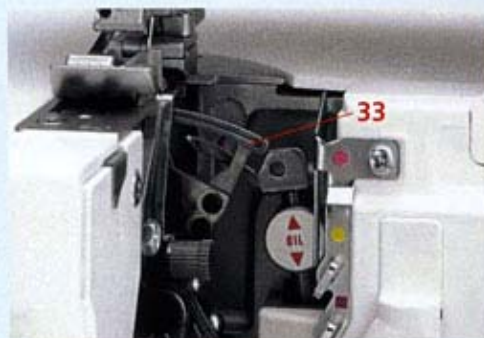

Провести нить последовательно через нитенаправители 1 - 12. Соответствующие нитенаправители промаркированы фиолетовыми квадратами.

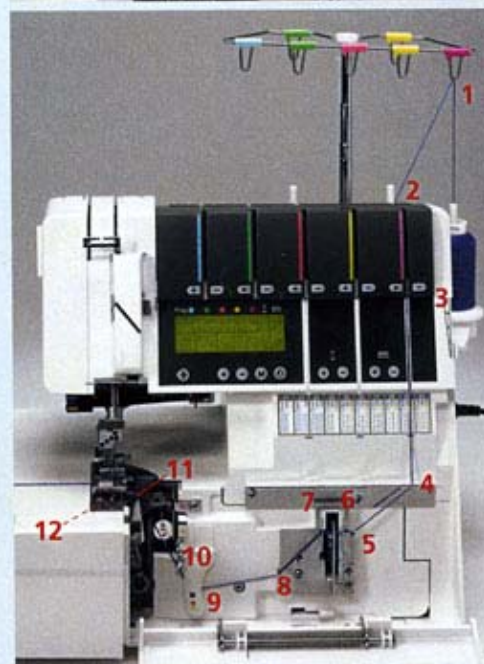

**Примечание:** В нитенаправителях 6 и 7, нить укладывается сверху. Вдевать нить никуда не надо!

Заправить нить в нитенаправители 1 - 8. Затем через нитенаправитель-защелку 9 и затем нитенаправитель 10.

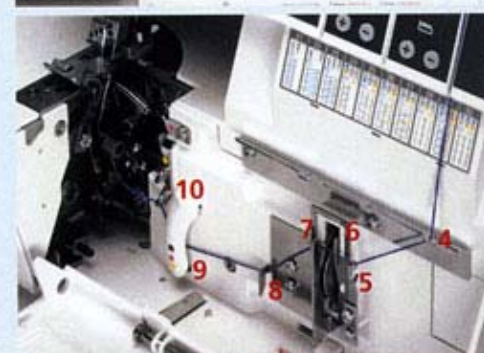

**Примечание:** Рычаг А вернется в исходное положение автоматически, как только начнете шить.

Отжать рычаг А вверх и петлитель полностью выйдет вправо. См. рисунок справа, как заправлять петлитель.

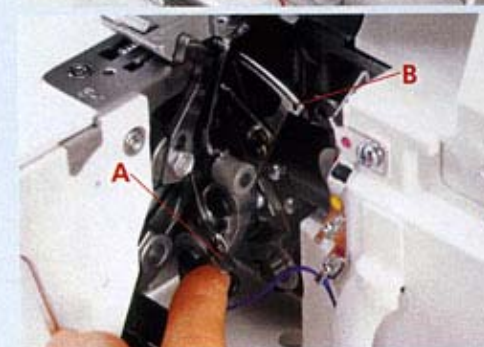

Техническая глава, основная

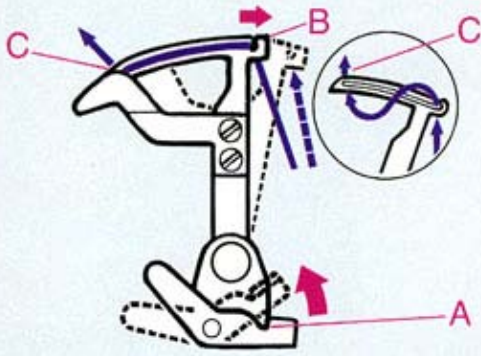

Нить заправляется в петлитель справа налево: сначала нить завести сзади наперед в точку В и затем продеть через глазок С (- заправка точки 12).

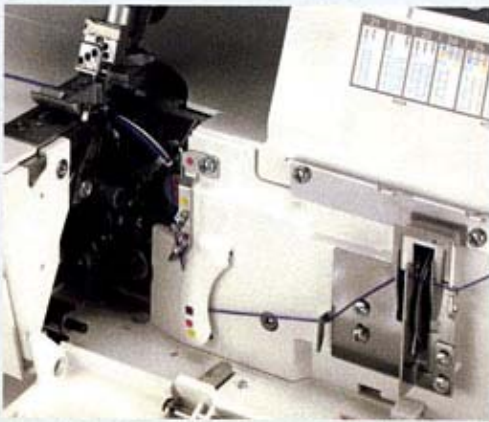

Вытянуть конец нити на 10 см и уложить влево под лапку.

**Исключение:**

Заправка петлителя цепного и распошивального швов для шитья прогр. 01, 02, 03 и верхних и декоративных распошивальных швов прогр. 21-30 (фиолетовый)

Поворачивать маховик на себя до тех пор, пока петлитель цепного и распошивального швов (33) не будет переведен полностью в правое положение.

Провести нить последовательно через нитенаправители 1 - 10. Заправить нитенаправитель 8, отмеченный фиолетовым квадратом.

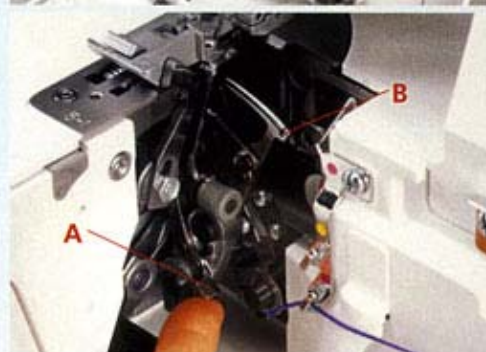
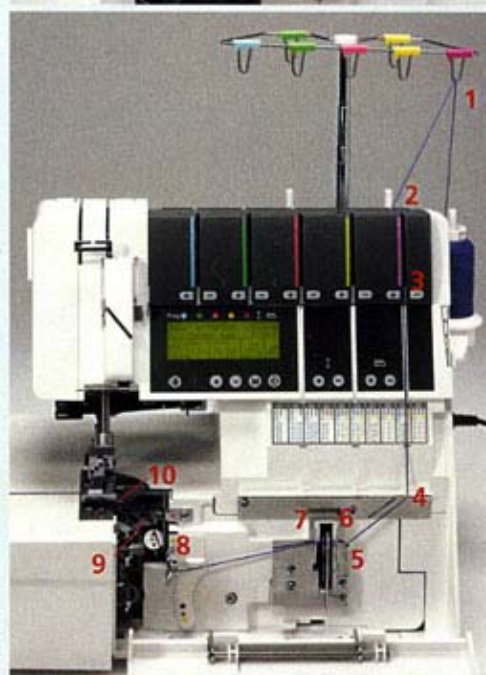
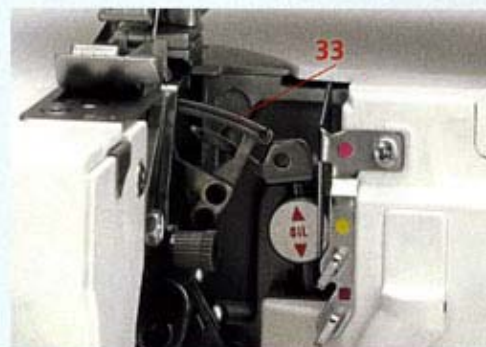

**Примечание:** В нитенаправителях 6 и 7, нить укладывается сверху. Вдевать нить никуда не надо!

Нить должна быть четко проведена через все нитенаправители 1 - 8. (Внимание: Нить не должна проходить через нитенаправитель-защелку.)

**Примечание:** Рычаг А вернется в исходное положение автоматически, как только начнете шить.

Отжать рычаг А вверх и петлитель полностью выйдет вправо. См. рисунок справа, как заправлять петлитель.

Техническая глава, основная

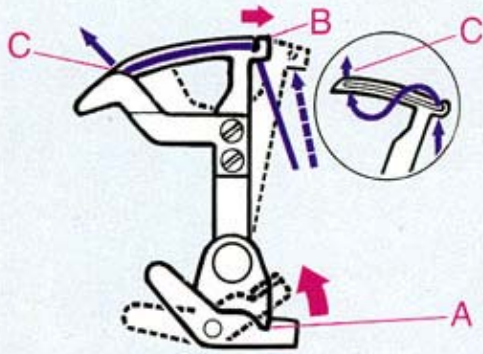

Нить заправляется в петлитель справа налево: сначала нить завести сзади наперед в точку В и затем продеть через глазок С (- заправка точки 10).

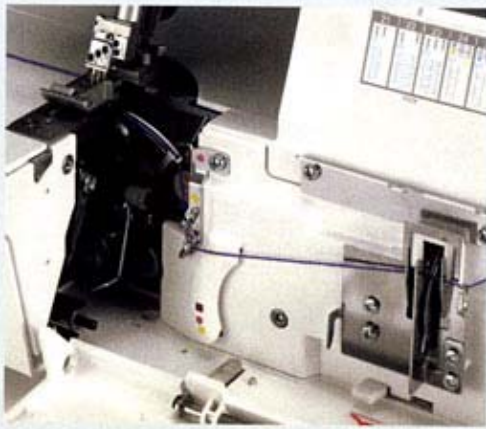

Вытянуть конец нити на 10 см и уложить влево под лапку.

### Заправка иглы (игл)

Провести нить последовательно по нитенаправителям 1 - 8.

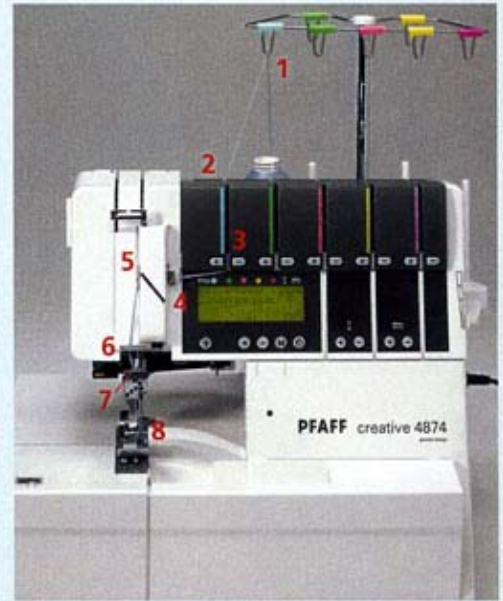

Нить должна проходить через нижний нитепритягиватель в точке 5. Вдеть нить в иглу намного легче, применяя нитевдеватель из комплекта принадлежностей (см. стр. 2-21).

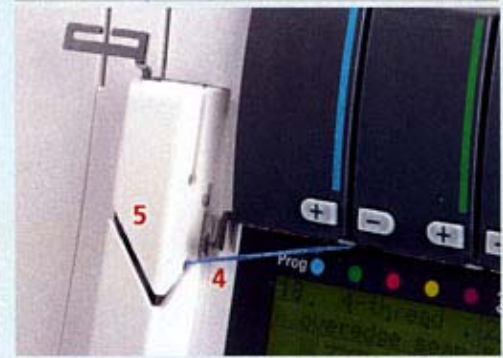

Вытянуть конец нити на 10 см и уложить влево под лапку (при необходимости нажать клавишу ослабления натяжения нитей (10), см. стр. 3-4).

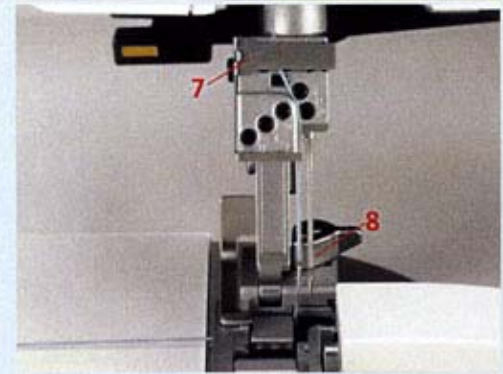

Если используются иглы L0, L1, или L2, то нить должна обязательно проходить через нитенаправитель А.

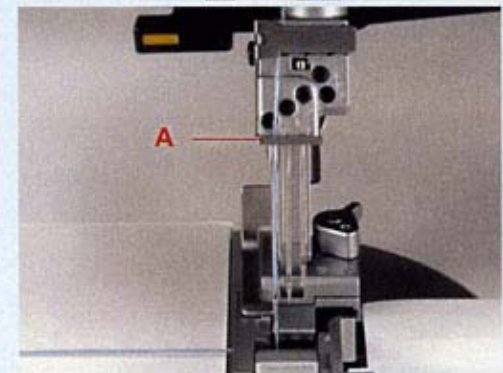

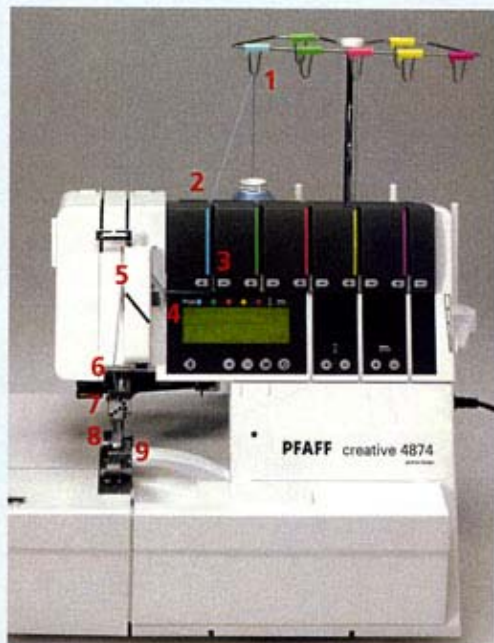

## Техническая глава, основная

**Исключение:**

Заправка иглы L2 во время использования программ 5-ниточного укрепительного шва (прог. 20), 4-ниточного укрепительного шва (прог. 19) или цепного шва (прог. 04)

Нить заправляется последовательно по точкам 1 - 9.

**Примечание:** Игольная нить в программе цепного шва (прог. 04) должна проходить по нитенаправителю, отмеченным зеленым цветом (см. стр. 2-22).



Нить должна проходить через верхний нитепротягиватель в точке 5.

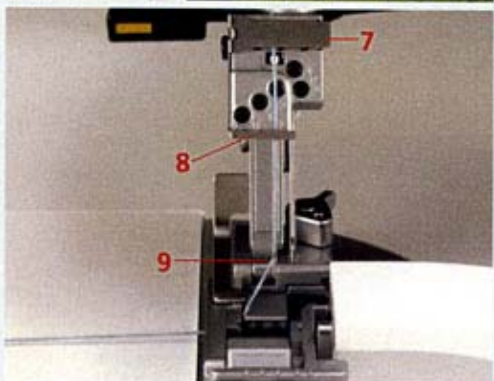

Заправить нить в иглу, вытянуть конец нити на 10 см и уложить влево под лапку (при необходимости нажать клавишу ослабления натяжения нитей (10), см. стр. 3-4).

**Совет:** При обрыве ниток петлителей, сначала необходимо вытащить нитки из игл, затем перезаправить петлители и снова заправить иглы.

#### Важный момент при заправке машины нитками

Всегда завлаять игольные нитки в последнюю очередь, чтобы игольные нитки проходили сверху нити петлителя, как показано на Рис. 2. В противном случае нитки пройдут под нитью петлителя Рис. 1, что приведет к обрыву ниток или пропуску стежков.

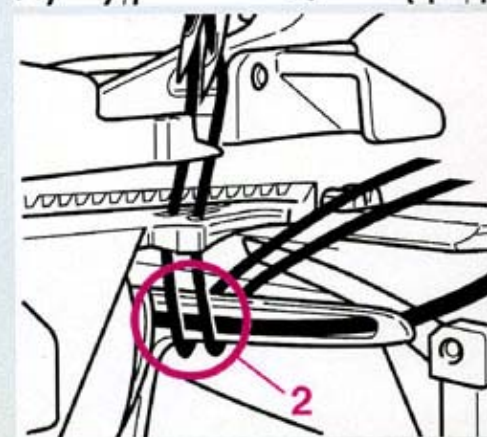
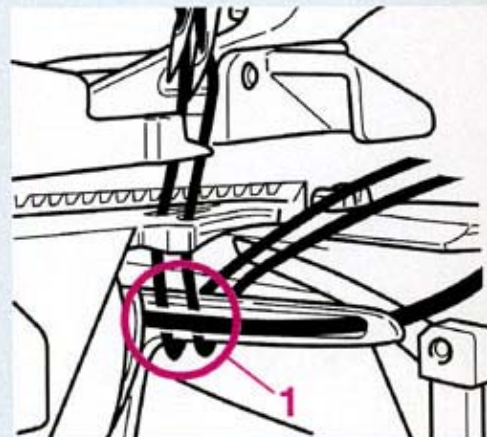

#### Смена катушек с нитками на заправленной машине

Обрезать старые нитки непосредственно у катушек и установить новые катушки. Концы оставшихся заправленными в машину ниток связать с новыми нитками и вытянуть старые нитки из петлителей. Нажать клавишу ослабления натяжения (10) (см. стр. 3- 4) и вытягивать игольные старые нитки до тех пор, пока узелки не дойдут до игл. Обрезать узелки ниток и вставить нитки в иглы. Для облегчения заправки ниток в иглы используйте нитевдеватель из комплекта принадлежностей. Вытяните концы ниток и уложите их слева под лапку.

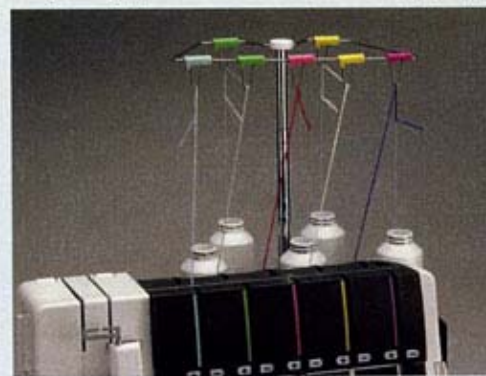

**Нитевдеватель****Отключите машину от электросети**

Перевести иглы в крайнее верхнее положение и опустить лапку. Уложить нить справа налево в прорезь А нитевдевателя (нитевдеватель входит в комплект стандартных принадлежностей оверлока).

Один из двух треугольников должен быть направлен вверх.

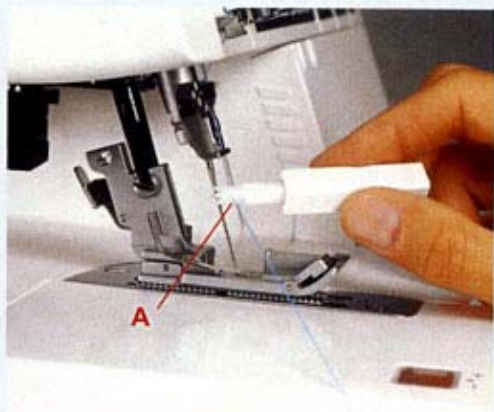

Приставьте нитевдеватель к переднему желобку иглы. Опустите нитевдеватель вниз вплотную к ушку иглы и надавите на него, чтобы маленький металлический штифт прошел сквозь ушко вместе с нитью.

**Совет:** Аккуратно используйте нитевдеватель, не надавливайте на него слишком сильно, в противном случае он может погнуться и в дальнейшем будет непригоден для работы.

Теперь можно использовать нитевдеватель для протягивания нити через иглу.

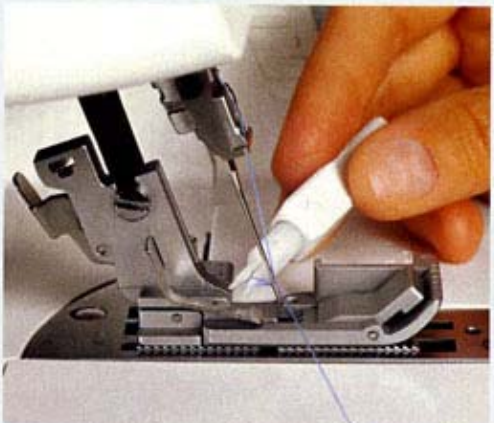
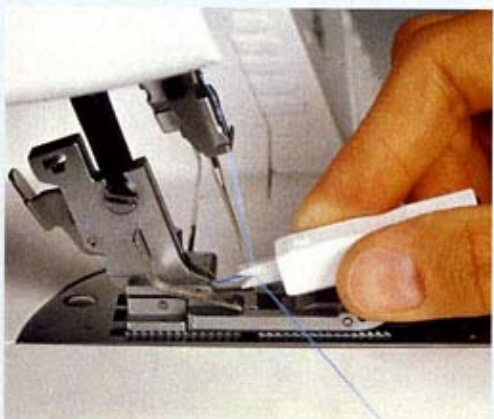

Схемы заправки машины нитками и последовательности их проводки

Программа 01:

2-игольный распошивальный шов, узкий

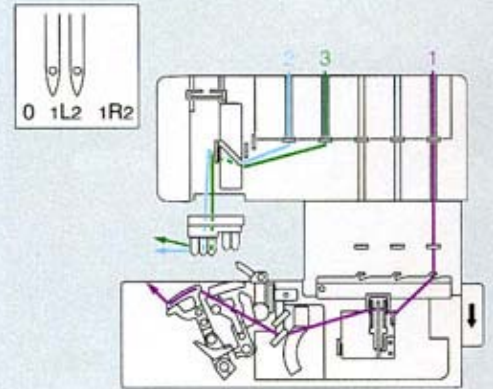

Программа 02:

2-игольный распошивальный шов, широкий

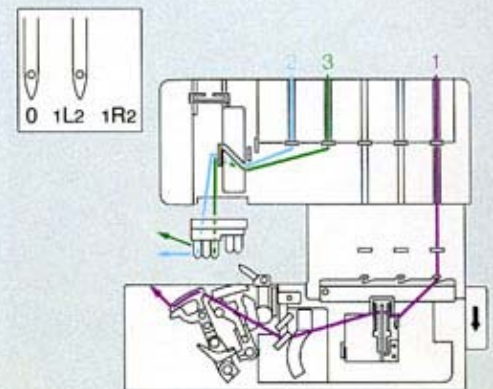

Программа 03:

3-игольный распошивальный шов

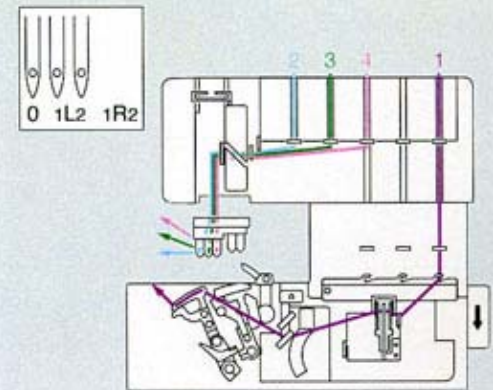

Программа 04:

Цепной шов

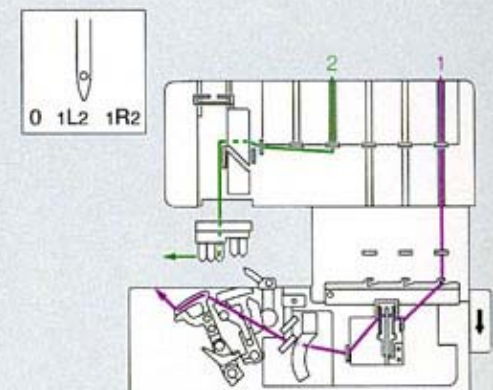

## Техническая глава, основная

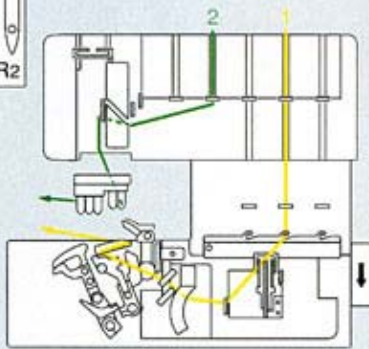
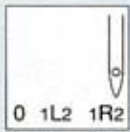

Программа 05:

2-ниточный плоский шов flatlock, узкий

Программа 07:

2-ниточный обметочный шов, узкий

Программа 08:

2-ниточный ролевой шов

Программа 09:

2-ниточный ролевой подрубочный шов

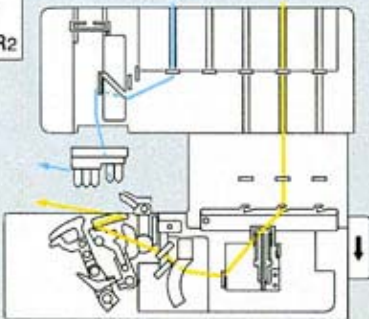
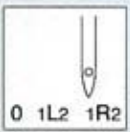

Программа 06:

2-ниточный плоский шов flatlock, широкий

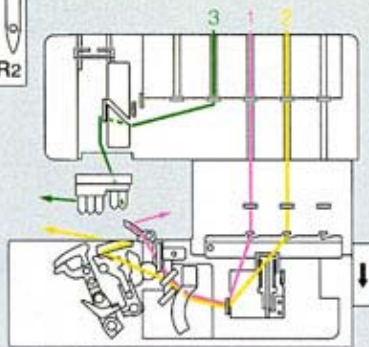
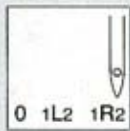

Программа 10:

3-ниточный обметочный шов, узкий

Программа 13:

3-ниточный плоский шов flatlock, узкий

Программа 16:

3-ниточный ролевой шов

Программа 17:

3-ниточный ролевой подрубочный шов

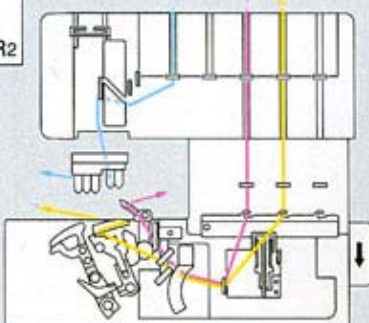
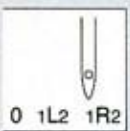

Программа 11:

3-ниточный обметочный шов, широкий

Программа 12:

3-ниточный обметочный шов, широкий

Программа 14:

3-ниточный плоский шов flatlock, широкий

Программа 15:

2-игольный, 3-ниточный обметочный шов

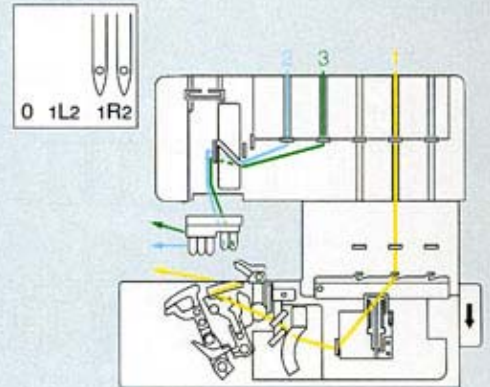

Программа 18:

4-ниточный обметочный шов

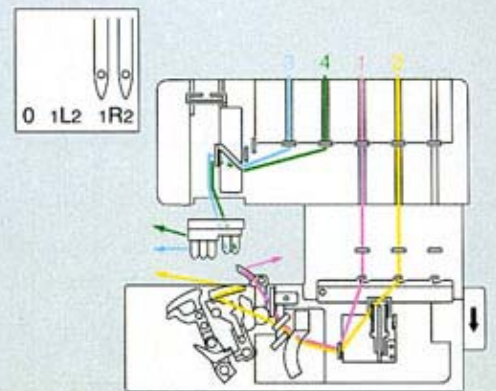

Программа 19:

4-ниточный укрепительный шов, широкий

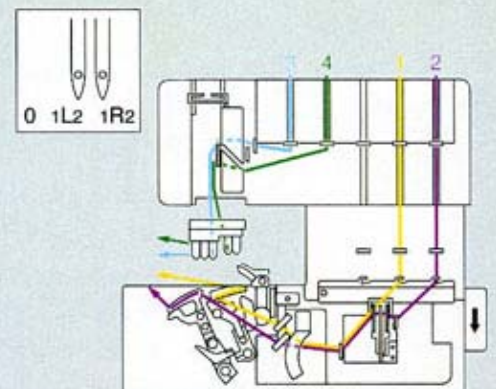

Программа 20:

5-ниточный укрепительный шов, широкий

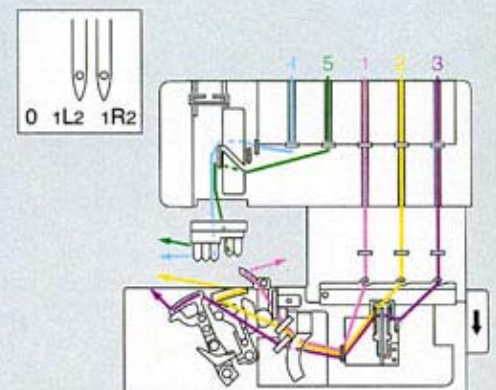

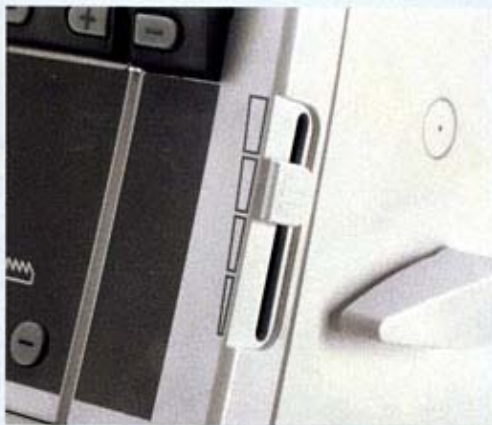
**Выбор скорости шитья**

С помощью переключателя скоростей (8), можно устанавливать скорость шитья в диапазоне от 700 до 1500 об/мин.

Если вы работаете с программами 21 – 30, то максимальная скорость шитья должна составлять не более 400 об/мин.

**Регулятор давления прижима лапки**

Регулятор давления прижима лапки предварительно установлен на нормальное значение для работы с материалами средней толщины. Для большинства материалов изменять давление прижимной лапки не требуется.

Однако при работе с очень легкими или тяжелыми материалами, напротив давление прижимной лапки необходимо переустанавливать. В этом случае предусмотрено 6 различных положений, выбираемых регулятором (26).

Нормальное давление лапки - отметка "N".

**Совет:** Регулятор давления прижима лапки будет переключаться намного легче, если лапка будет опущена.

**Нитеобрезатель**

В конце шва прошейте еще 15 - 20 см, образуя цепочку ниток и заведите ее сзади наперед в нитеобрезатель (47).

Цепочка ниток будет обрезана.

**Зажим для заправки в шов цепочки ниток**

Зажим (37) используется для вшивания в шов начальной цепочки ниток.

Образуйте цепочку ниток длиной 10 см. Поднимите лапку и аккуратно стяните цепочку ниток с язычка ширины строчки (32). Протяните цепочку ниток вперед и закрепите под зажимом.





**Примечание:** Этот способ заправки цепочки ниток в шов не может применяться при шитье программ 5- и 4-ниточного укрепительных швов, цепного шва, ролевого подрубочного шва, или шитья по программам 01-03, 21-30.

Уложите материал вплотную к иглам. При необходимости надрежьте ножницами около 3 см по линии отреза. Опустите лапку и начните шить. Цепочка ниток будет автоматически втягиваться в шов.



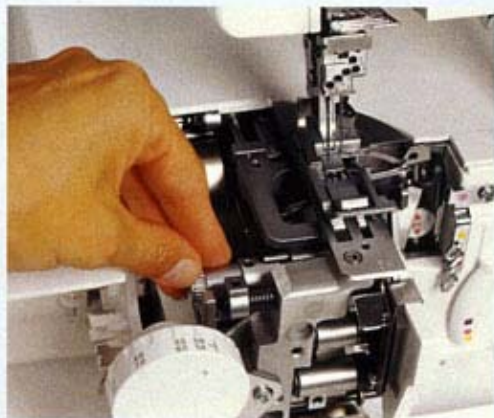

**Отключение верхнего ножа**

 Отключить машину от электросети

Снимите контейнер для обрезков ткани, откройте крышку петлителей и отверните влево поворотный стол. Поворачивая маховик переведите верхний нож (35) в крайнее верхнее положение. Теперь отожмите поворотную ручку для опускания верхнего ножа (39) до упора вправо.

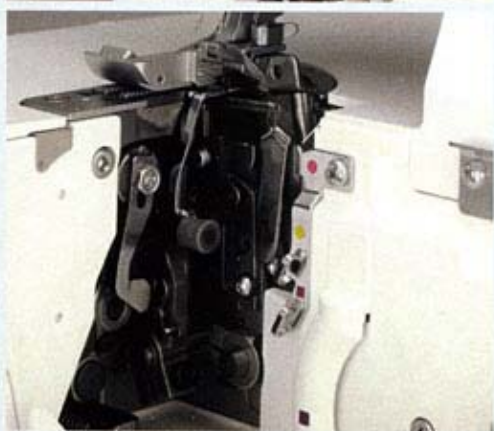

Поворачивайте ручку на себя до тех пор, пока нож не зафиксируется в крайнем нижнем положении. В этом положении верхний нож отключен.

**Подключение верхнего ножа**

Отожмите ручку для отключения верхнего ножа (39) до упора вправо и отверните нож назад, чтобы он зафиксировался в рабочем положении. Закройте крышку петлителей, установите на место поворотный стол и контейнер для обрезков ткани.

**Примечание:** Положение верхнего ножа отображается на дисплее (9) (см. стр. 3-2).

**Язычок ширины строчки****Для стандартных оверлочных швов:**

Для шитья всех стандартных оверлочных швов (кроме программ 01-04 и 21-30) язычок ширины строчки (32) остается в рабочем положении.

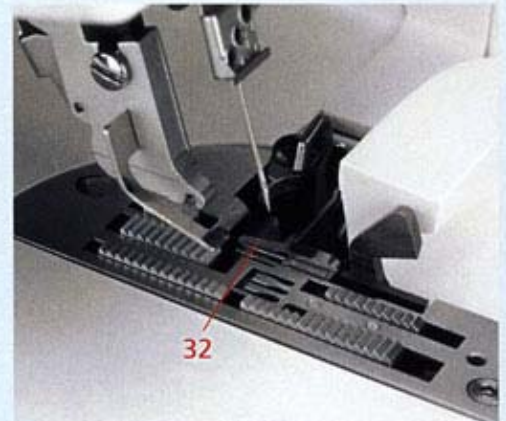
**Для ролевых швов**

Снимите контейнер для обрезков ткани и откройте крышку петлителей. Отведите поворотную ручку А для опускания язычка ширины строчки (32) вправо и поверните ее на себя для фиксации язычка в нижнем положении.

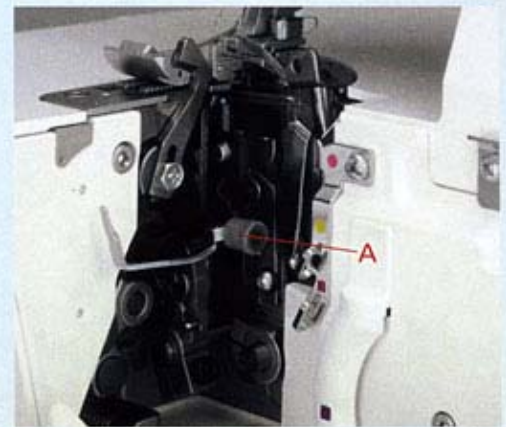

**Примечание:** Положение язычка ширины строчки отображается на дисплее (9) (см. стр. 3-2).

При такой установке язычка выполняются все ролевые швы, а также программы расширяющих швов 01-04 и 21-30.

**Установка конвертера****Отключить машину от электросети**

Конвертер (41) должен быть установлен при выполнении всех 2-ниточных швов (исключение: программа 04) и 2-игольного 3-ниточного обметочного шва. Отверните поворотный стол влево, чтобы достать конвертер.

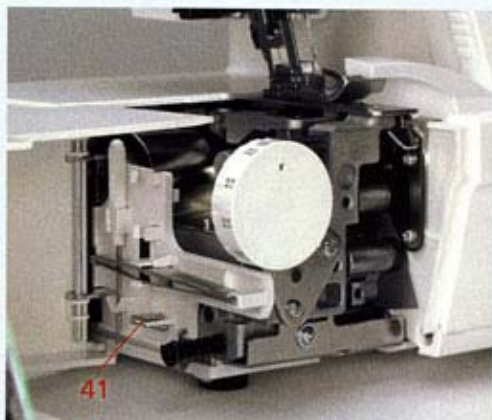

Поворотом маховика переведите верхний петлитель (30) рядом с правой иглой.



Вставьте кончик конвертера в глазок верхнего петлителя и отожмите его вниз до полного фиксирования.

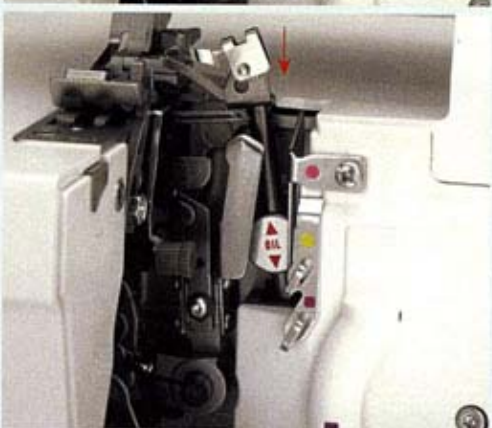

Чтобы снять конвертер, сначала освободите его кончик из глазка верхнего петлителя. После этого движением вверх снимите конвертер.

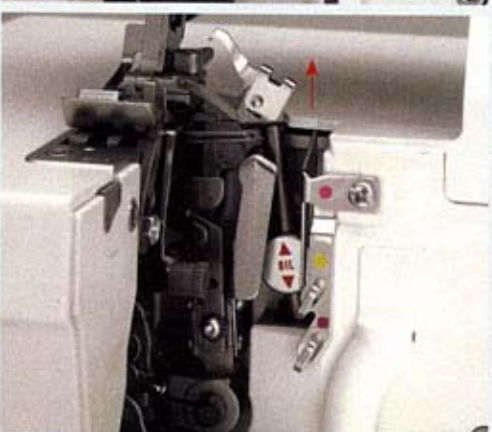

**Примечание:** На дисплее (9) отображается, в каких программах конвертер должен быть установлен (см. стр. 3-2).

**Отключение верхнего петлителя**

Верхний петлитель (30) отключается с помощью рычага расцепления верхнего петлителя (18). Снимите контейнер для обрезков ткани и откройте крышку петлителей. Поворачивая маховик, переведите верхний петлитель в самое нижнее положение.



**Примечание:** На дисплее (9) будет отображаться, когда верхний петлитель должен быть отключен (см. стр. 3-2).

Нажмите на рычаг расцепления верхнего петлителя (18) вниз и передвиньте его влево. Поворотом маховика убедитесь, что верхний петлитель отключен.

Для подключения верхнего петлителя, переведите рычаг расцепления верхнего петлителя (18) вправо. Поворачивайте маховик до тех пор, пока не услышите щелчок, характерный для фиксирования петлителя в верхнем положении. Закройте крышку петлителей и установите контейнер для обрезков ткани на место.



**Техническая глава, основная****Снятие защитного ограждения ножа**

Снимите контейнер для обрезков ткани и откройте крышку петлителей. Оттяните защитное ограждение ножа (17) вверх и снимите его.

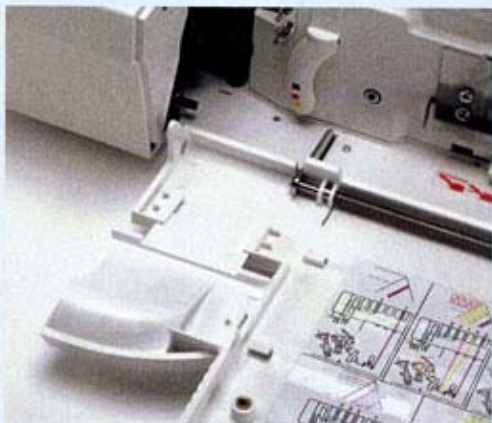

Для установки, вставьте защитное ограждение ножа в защелку А и в специальный направлятель в крышке петлителей и отожмите вниз до полного фиксирования.

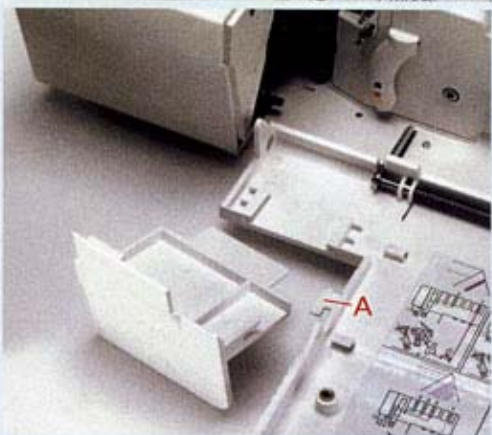
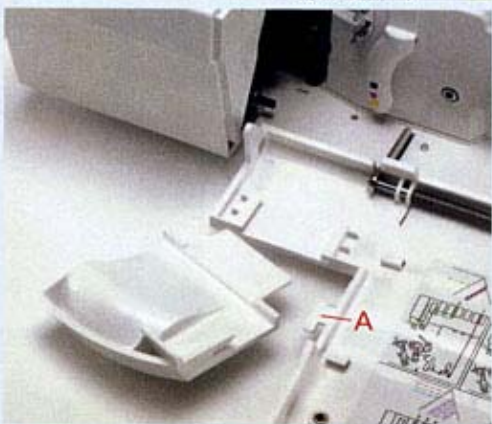

**Примечание:** Приставная швейная платформа (принадлежность) устанавливается тем же путем.

**Установка ширины шва**

Поворотом регулятора ширины шва (22) можно устанавливать значение ширины шва в пределах от 3,5 до 6,0 мм; установленное значение можно контролировать через смотровое окошко (23). (Цепной шов прошивается на расстоянии от 6,5 до 9 мм.)

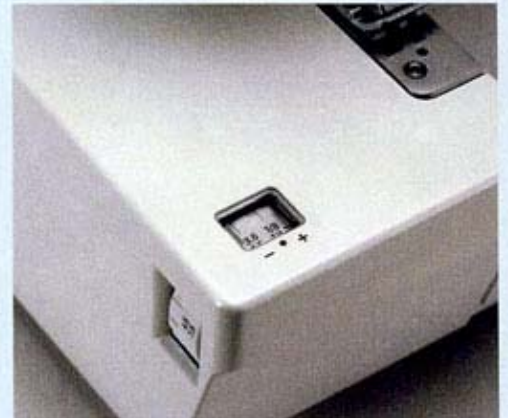

**Рис. А:** Если петли шва должны выступать за край материала, поверните регулятор ширины шва вверх, чтобы нож перевести в правое положение.

**Рис. В:** Если предусматривается подворачивать край материала, поверните регулятор ширины шва вниз, чтобы нож перевести в левое положение.

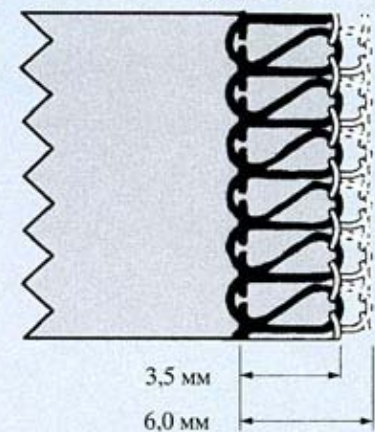
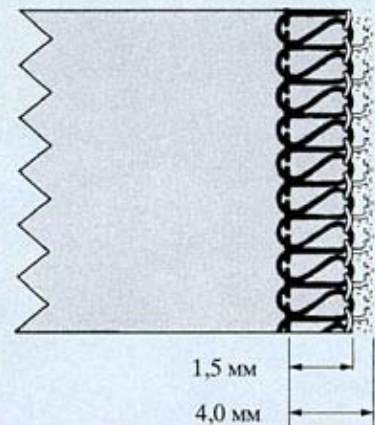
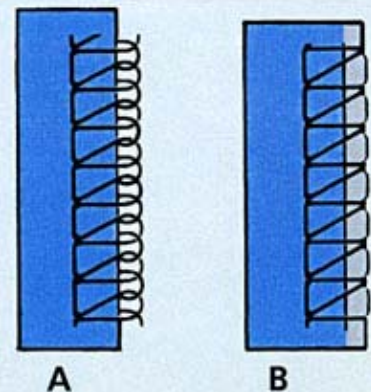

**Примечание:** Установка ширины шва в диапазоне от 3,5 до 6,0 мм относится только к оверлочной игле R1. Этот диапазон уменьшается на 2,0 мм при использовании оверлочной иглы R2, т.е. ширина шва регулируется в пределах от 1,5 до 4,0 мм.

**Установка длины стежка**

В машине creative 4874 длина стежка устанавливается автоматически. Но тем не менее, длину стежка можно изменять по вашему желанию клавишами +/- (14) (см. стр. 3-4).

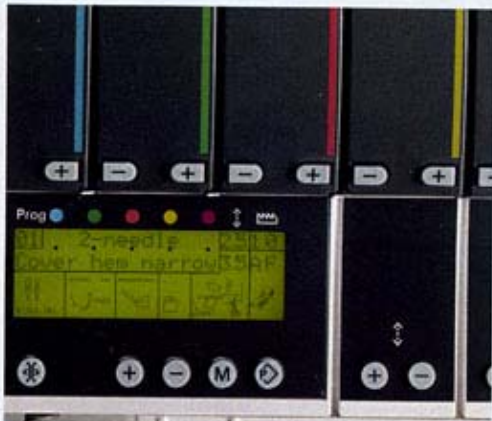

**Примечание:** Эффект, создаваемый дифференциальным транспортером, также зависит от установленной длины стежка и вида ткани.

### Дифференциальный транспортер

Дифференциальный транспортер состоит из двух расположенных друг за другом зубчатых реек.

Обе зубчатые рейки (А + В) передвигают ткань. Перемещение ткани под лапкой передней зубчатой рейкой (А) может изменяться клавишами установки дифференциального транспортера (15) в диапазоне от 0,5 до 2. Эта установка регулирует количество материала, подающегося передней зубчатой рейкой.

Машина creative 4874 устанавливает значение дифференциального транспортера автоматически, но это значение в любое время может быть переустановлено клавишами (15) по вашему усмотрению, см. стр. 3-4.

По умолчанию значение дифференциального транспортера равно 1; это означает, что передняя зубчатая рейка (А) движется синхронно с задней зубчатой рейкой (В), т.е. передняя часть дифференциального транспортера имеет такой же шаг подачи материала, как и его задняя часть.

Если дифференциальный транспортер установлен на значение 0,5, то передняя зубчатая рейка перемещает ткань со скоростью в два раза медленнее, чем задняя зубчатая рейка, что создает растяжение края ткани.

Благодаря этому, при работе с очень тонкими тканями, такими как шелк или тафта, предупреждается стягивание шва. Шов получается ровный и гладкий (А).

Можно также получать различные декоративные эффекты, такие как “волнистый край” при обработке трикотажа с рубчиком ролевым швом (В).

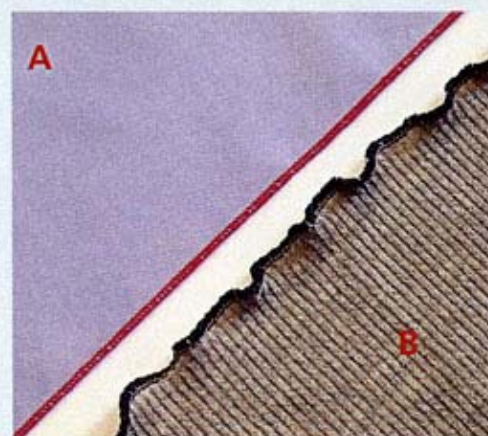
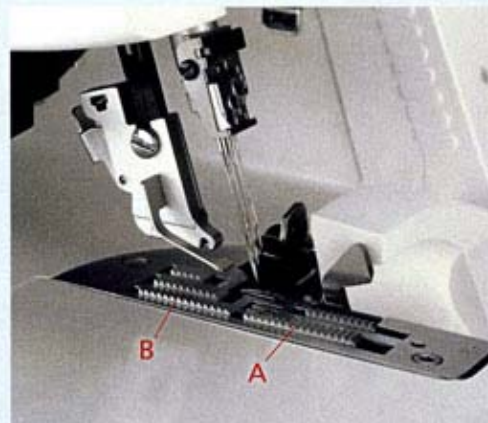



## Техническая глава, основная



Если дифференциальный транспортер установлен на значение 2,0, то передняя зубчатая рейка будет передвигать ткань вдвое быстрее, чем задняя рейка. В этом случае возникает собирание ткани.

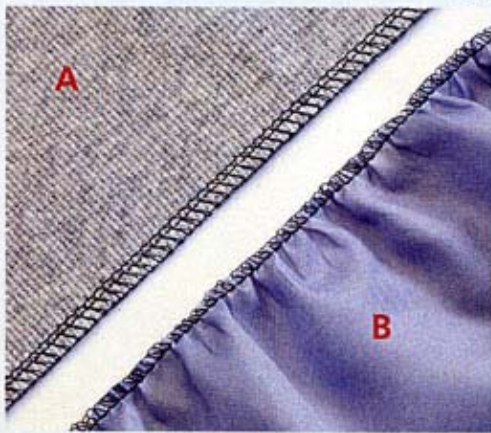

Благодаря этому, при работе с трикотажными материалами, например джерси или трикотаж в рубчик, предупреждается растягивание шва. Шов получается ровный и плоский (А).

Таким образом можно получать сборки на легких материалах для образования воланов и других декоративных эффектов (В).

В приведенной ниже таблице содержатся рекомендации по установке дифференциального транспортера. Всегда делайте пробное шитье на кусочке ткани, подобном основному изделию.

## Тип ткани / эффект

## Значение дифференциала

	Значение дифференциала			
	сборение <2>	<1,5>	нормально <1>	растяжение <0,5>
Очень тонкие ткани: шелк, сатин, поплин, тафта, подкладочные ткани.			•	•
Нормальные материалы: легкие и средние х/б ткани и т.п.			•	
Тонкие трикотажные материалы: джерси, ткани для спортивной одежды, трико, тонкие вязаные изделия.		•	•	
Плотные трикотажные материалы: хлопчатобумажный флис, плотное вязаное полотно.	•			
Растяжение - эффект "волнистые края": средней плотности и легкий трикотаж, джерси, вязаные материалы; окантовка рукавов, вырезов горловины и низа изделия волнистыми краями; требуется высокая плотность стежков.				•
Сборение: рюши из тонких тканей и кружев, припуски на шов на закруглениях, изгибах для блуз, рубашек, круглых карманов, клапанов, легкое приспособивание закруглений рукавов, стягивание плечевых срезов трикотажных изделий.	•			

# Электронные функции

Эта глава содержит информацию обо всех параметрах, отображаемых на дисплее

### Выбор языка

Вы можете установить один из следующих языков:

чешский, датский, немецкий, английский, испанский, французский, итальянский, польский и португальский. Удерживая нажатыми клавиши +/- (11), включите машину. Клавишей + (11) выберите нужный вам язык. Нажмите один раз клавишу памяти M (12), чтобы подтвердить свой выбор.

Теперь все текстовые сообщения будут появляться на дисплее на выбранном языке.

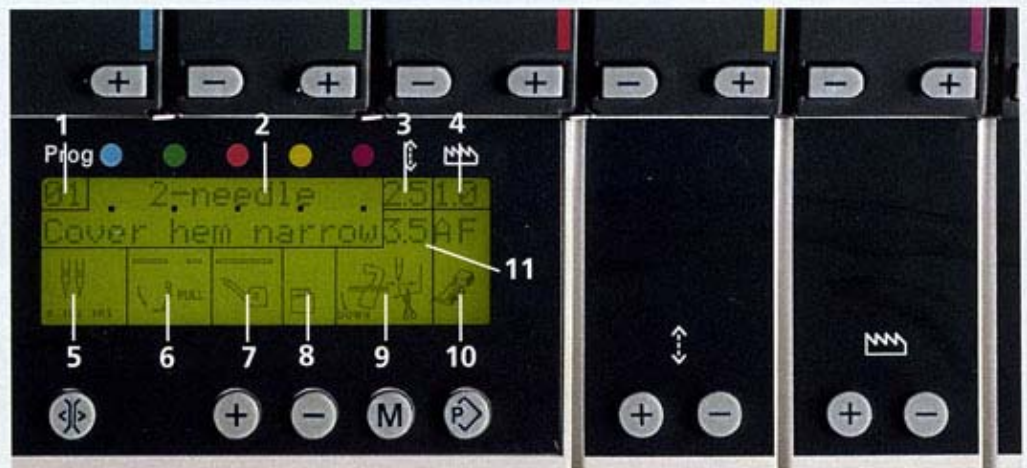
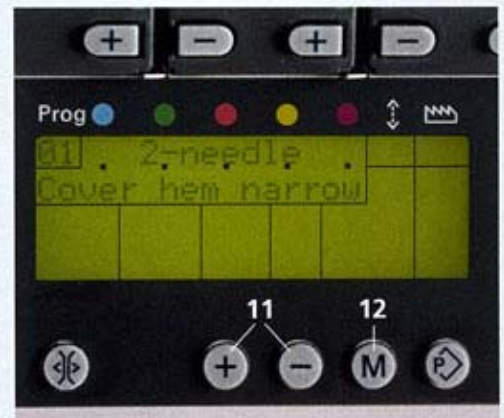

### Жидкокристаллический дисплей

1. Номер программы
2. Название программы (Главное Меню)
3. Длина стежка в мм
4. Установка дифференциального транспортера
5. Позиция иглы
6. Положение язычка ширины строчки

 Язычок подключен.

 Язычок отключен.

7. Положение верхнего петлителя

 Верхний петлитель подключен

 Верхний петлитель отключен

 Конвертер подключен

8. Положение приставной швейной платформы

 приставная швейная платформа

 защитное ограждение ножа

9. Положение верхнего ножа

 Верхний нож подключен

 Верхний нож отключен

10. Установка стандартной лапки в положение:

A или B – также на дисплее может появиться F, то есть вы можете использовать F, то есть вы можете использовать прозрачную лапку F из комплекта принадлежностей.

11. Ширина шва в мм

## Электронные функции



При выборе программ 21-30 на дисплее появится лапка R. Установите на машину прозрачную лапку R.



При выборе программ 24 –30, нажмите клавишу + и рядом с обозначением лапки R появится один из двух символов:

<> Две стрелки, направленные друг от друга, обозначают, что в регуляторах натяжения (45) может проходить толстая нить.

>< Две стрелки, направленные друг на друга, обозначают что в регуляторах натяжения (45) может проходить тонкая шерстяная нить.

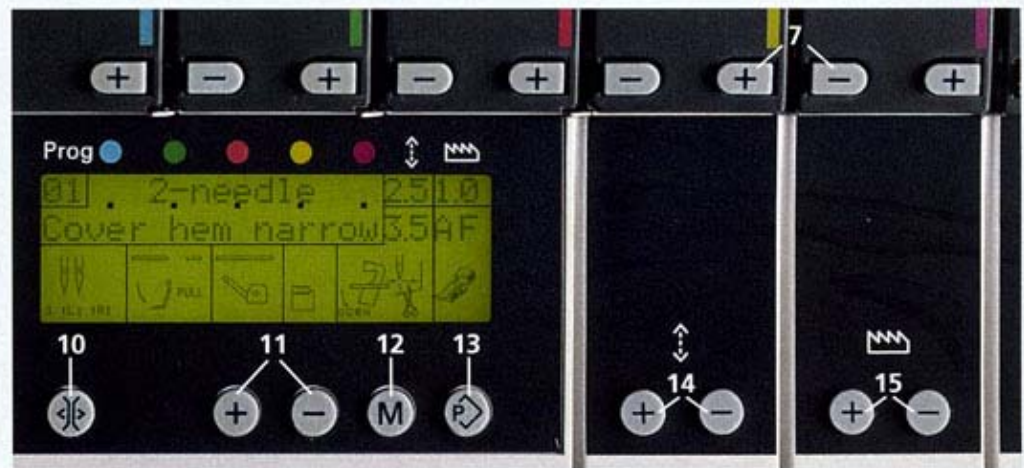

#### Функциональные клавиши

- 7 Клавиши натяжения +/-: для увеличения или уменьшения установленного значения натяжения.
- 10 Клавиша отпуска натяжения нитей:  
При нажатии на эту клавишу, все диски натяжения автоматически открываются. Держите клавишу нажатой для вытягивания ниток.
- 11 Клавиши выбора программ +/-:  
используйте клавиши для выбора нужной программы. В вашем распоряжении имеется 30 программ. Если удерживать одну из этих клавиш нажатой, то номера программ изменяются непрерывно. При включении машины автоматически устанавливается программа, которая использовалась последней перед выключением машины.
- 12 Клавиша памяти M: используя эту клавишу можно ввести в память машины измененные значения длины стежка, установку дифференциального транспортера и натяжения ниток.
- 13 Клавиша выбора памяти P: при нажатии на эту клавишу открывается меню программирования и ячейки A, B и C. Для возврата в главное меню снова нажмите эту клавишу.
- 14 Клавиши установки длины стежка +/-: При нажатии одной из этих клавиш, открывается меню программирования. Используя клавиши +/-, установите нужную длину стежка. Если нажмете клавишу выбора памяти P несколько раз, то вернетесь в главное меню и измененные значения будут аннулированы. Если в течение 10 секунд вы не произвели никаких изменений, то дисплей автоматически вернется в главное меню.
- 15 Клавиши установки дифференциального транспортера +/-: При нажатии одной из этих клавиш, открывается меню программирования. Используйте клавиши +/- для изменения значения дифференциального транспортера. Если нажмете клавишу выбора памяти P несколько раз, то вернетесь в главное меню и измененные значения будут аннулированы. Если в течение 10 секунд вы не произвели никаких изменений, то дисплей автоматически вернется в главное меню.

## Электронные функции



## Сохранение

## Вызов памяти

Вызовите нужную программу, используя клавиши +/- . При однократном нажатии клавиши P, откроется меню программирования. Значения натяжения ниток, длины стежка и дифференциального транспортера будут отображены на дисплее после номера программы. Если на дисплее вместо значения натяжения стоят двойные звездочки \*\* - это означает, что в этой программе данный регулятор натяжения нитки не задействован, т.е. его не следует заправлять ниткой. Если в течение 10 секунд вы не произвели никаких изменений, то дисплей автоматически вернется в главное меню.

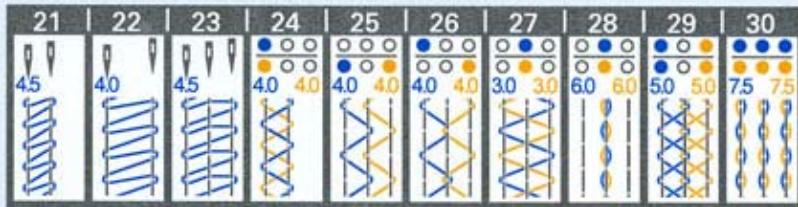

**Примечание:** Значения натяжения ниток для распошивальных программ 21-30 не отображаются на дисплее и поэтому не могут быть установлены автоматически. Эти значения вы найдете в таблице под крышкой петлителей, где представлены все виды распошивальных швов с соответствующими значениями натяжения ниток. Эти установки необходимо сделать вручную.

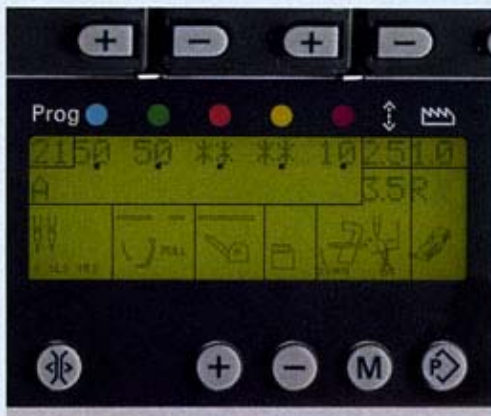

## Выбор памяти

Вызовите нужную программу клавишами +/- . Для каждой программы вы можете выбрать любую из трех ячеек памяти (A, B и C). Для доступа к ним, нажимайте клавишу P, чтобы появилась нужная ячейка памяти. В нашем примере выбрана ячейка A для программы 21.

### Сохранение

Измененные значения натяжения ниток, длины стежка и дифференциального транспортера могут быть изменены и сохранены для дальнейшего использования. Для этого, используя клавиши +/-, установите нужные вам значения. В нашем примере увеличена длина стежка с 2,5 до 3,0 мм.



**Примечание:** Для возврата в главное меню необходимо несколько раз нажать клавишу выбора памяти P.

При нажатии клавиши памяти M вы активировали ячейку памяти A, буква A начнет мигать на дисплее. Для сохранения измененных значений нажмите еще раз клавишу памяти M – мигание прекратится и установки будут сохранены.

Если клавиша памяти M не будет нажата в течение 10 секунд, то буква перестанет мигать и изменения в памяти не сохранятся.

### Указания по сохранению данных

Если вы не выбрали нужную вам ячейку памяти, то при нажатии клавиши памяти M измененные значения будут автоматически сохранены в свободной ячейке памяти.

Если все ячейки памяти уже заняты, то измененные значения не будут сохранены.

Вы не можете удалить содержимое ячейки памяти, однако вы можете все переписать.

### Стирание содержимого всех ячеек памяти

Выключите машину. Нажмите одновременно клавиши выбора программ +/- и клавишу памяти M. Удерживая эти клавиши нажатыми, включите машину. В течение 10 секунд на дисплее машины 4874 появится последняя используемая программа, содержимое всех ячеек памяти будет стерто.

## Электронные функции



#### Изменение значений натяжения ниток, длины стежка и дифференциала без сохранения

Если вы желаете изменить значения натяжения ниток в процессе работы и вам не надо сохранять эти изменения, то просто нажмите клавиши натяжения +/- . Чтобы изменить значения длины стежка и дифференциала, нажмите соответствующие клавиши +/- . Откроется меню программирования. Теперь вы можете делать изменения нужных значений соответствующими клавишами +/- . Для возврата в главное меню необходимо несколько раз нажать клавишу памяти P, измененные значения не сохраняются. Если в течение 10 секунд вы не сделали никаких изменений, то дисплей автоматически переключается в главное меню.



#### Ошибка (Error)

При отказе шагового двигателя, контролирующего натяжение нити, на дисплее появляется следующее сообщение:

ERROR - ОШИБКА. Error 1 означает: шаговый двигатель №1 регулятора натяжения голубой игольной нити не функционирует. Если после выключения и повторного включения машины, сообщение Error все еще остается на дисплее, то вам необходимо обратиться в Сервисный Центр.



# Распошивальные швы

В этой Главе описывается функции машины creative 4874 при шитье распошивальных швов.

## Распошивальные швы

### Настройка машины на шитье распошивальных швов (прогр. 01, 02, 03)

**Примечание:** Всегда устанавливайте машину creative 4874 согласно указаниям дисплея. Затем откройте меню программирования (см.стр. 3-5) перед заправкой машины.

Используя клавиши выбора программ +/- (11) выберите один из распошивальных швов. В нашем примере, установлена программа 03, 3-игольный распошивальный шов.



3.0 1.0

Значения длины стежка и дифференциального транспортера устанавливаются автоматически, но по вашему желанию вы можете их изменить (см. стр. 3-4).



0 1L2 1R2

С помощью приспособления для замены игл, вставьте иглы L 0, 1 и 2 вверх до упора и затяните 6-гранной отверткой соответствующие винты (убедитесь, что все иглы вставлены правильно). Снимите приспособление для замены игл.



Отведите поворотную ручку А для опускания язычка ширины строчки (32) вправо и поверните ее на себя для фиксирования язычка в нижнем положении. Теперь язычок отключен.

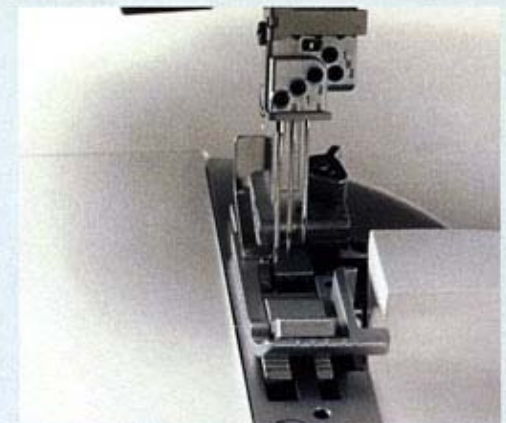

## Распошивальные швы



Поворотом маховика переведите верхний петлитель в самое нижнее положение. Нажмите на рычаг расцепления верхнего петлителя (18) вниз и переведите его влево. Поворотом маховика убедитесь в том, что петлитель отключен.

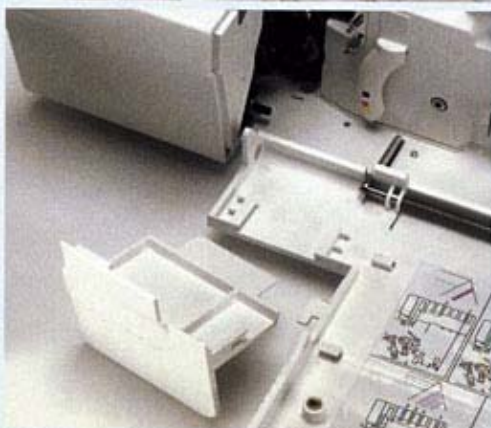

Удалите защитное ограждение ножа и вставьте приставную швейную платформу (принадлежность) в предусмотренные для этого выемки на откидной крышке петлителей.



Снимите контейнер для обрезков ткани, откройте крышку петлителей и отверните влево поворотный стол. Поворачивая маховик переведите верхний нож (35) в крайнее верхнее положение. Теперь отожмите поворотную ручку для опускания верхнего ножа (39) до упора вправо.

Поворачивайте ручку на себя до тех пор, пока нож не зафиксируется в крайнем нижнем положении. В этом положении верхний нож отключен.

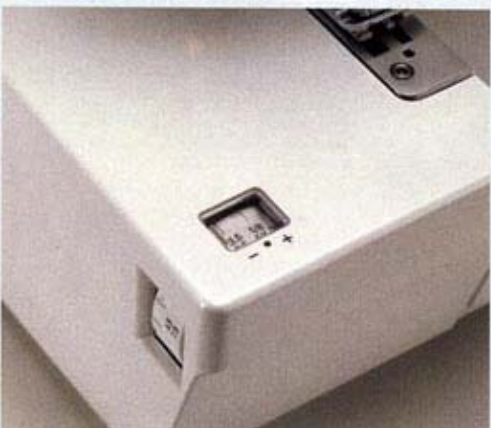

3,5



Поверните регулятор ширины шва (22) для установки на значение ширины строчки 3,5 мм.

A F



Установите стандартную лапку в положение А или установите прозрачную лапку F из комплекта принадлежностей.

При однократном нажатии клавиши выбора памяти P, откроется меню программирования. На дисплее за номером программы появятся значения натяжения ниток.

Первой заправляется нить петлителя расширяющего шва по фиолетовой маркировке, затем заправляются игольные нитки, соответствующие голубой, зеленой и красной маркировкам.

Также можно посмотреть соответствующие схемы заправки машины, находящиеся на внутренней стороне крышки петлителей.

#### Заправка петлителя расширяющего шва

Поворачивайте маховик на себя до тех пор, пока петлитель расширяющего шва (33) не будет переведен в крайнее правое положение.

Заправьте нить в нитенаправители в порядке от 1 до 10.

Заправьте нитенаправитель, промаркированный цифрой 8 с фиолетовым квадратом.

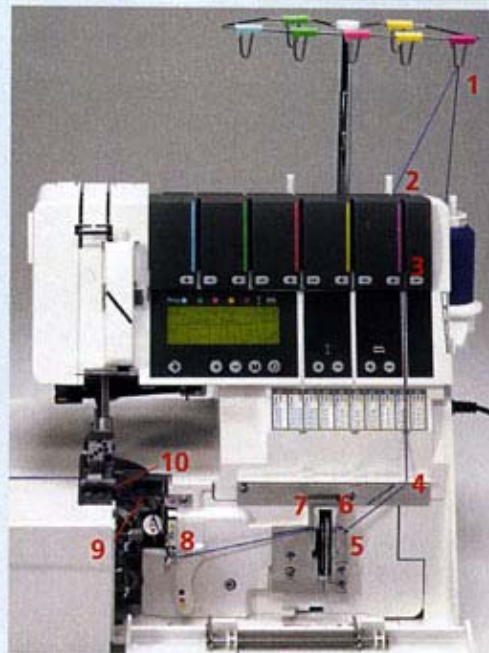

## Распошивальные швы

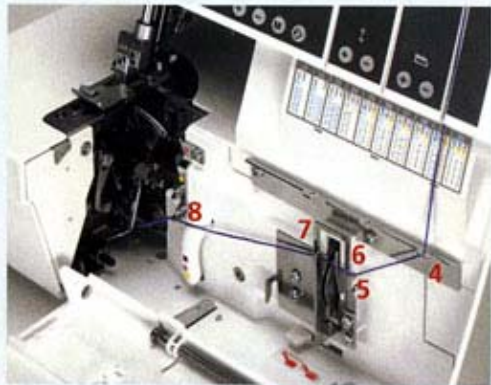

Проведите нить через все точки нитенаправителей от 1 до 8. (Убедитесь: Нить не должна проходить под нитенаправителем - защелкой).

**Примечание:** В момент заправки точек 6 и 7, нить кладется просто сверху этих направителей, не заправляя в них.

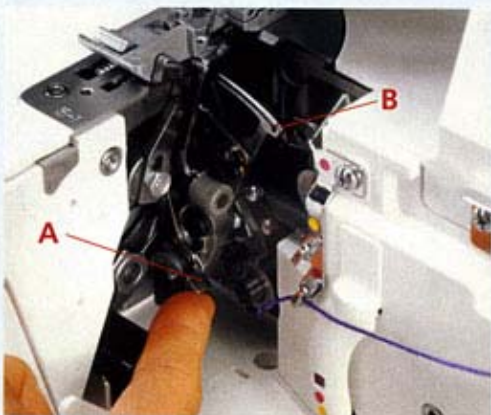

Отожмите рычаг А вверх и заправьте нить в глазок В. На фото представлена схема заправки.

**Примечание:** Рычаг автоматически вернется в исходное положение сразу, как только машина начнет шить.

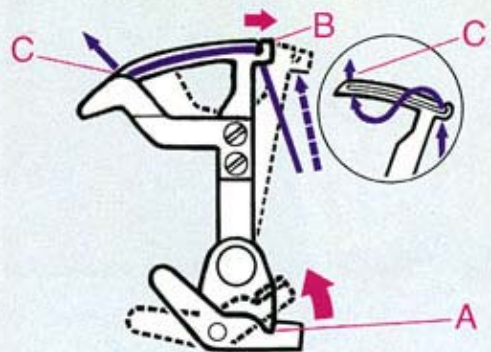

Спереди назад вденьте нить в глазок С (- заправка точки 10) петлителя цепного и распошивального швов.

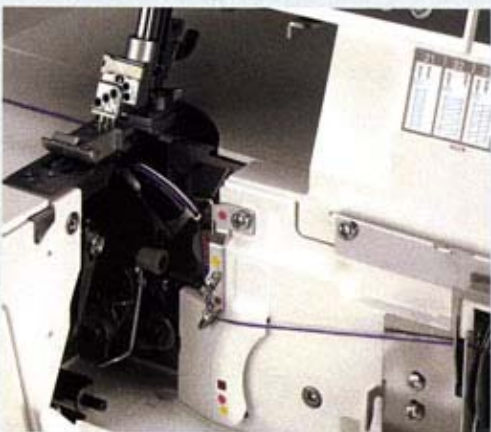

Протяните конец нити через петлитель на длину около 10 см и уложите ее влево под лапку.

**Заправка иглы (игл)**

Нить заправляется по порядку по всем точкам от 1 до 9.

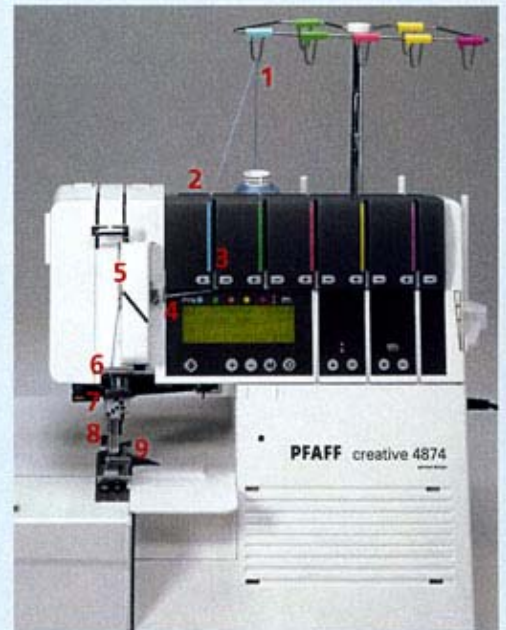

Нить должна проходить через нижнее отверстие нитепритягивателя, точка 5.

Вдевание нити в иглу будет намного легче, используя нитевдеватель из комплекта принадлежностей.

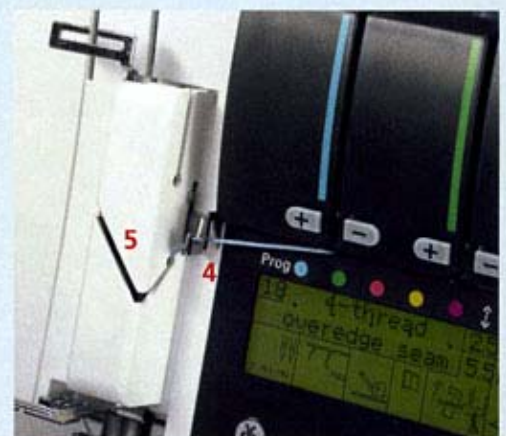

Протяните нить через ушко иглы на длину около 10 см и уложите ее влево под лапку (при необходимости нажмите клавишу освобождения от натяжения (10), см. стр. 3-4).

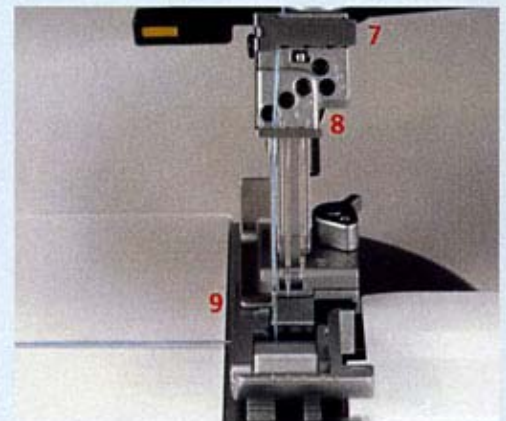

Распошивальные швы

Схемы заправки машины нитками и последовательности их проводки

Программа 01:

2-игольный распошивальный шов, узкий

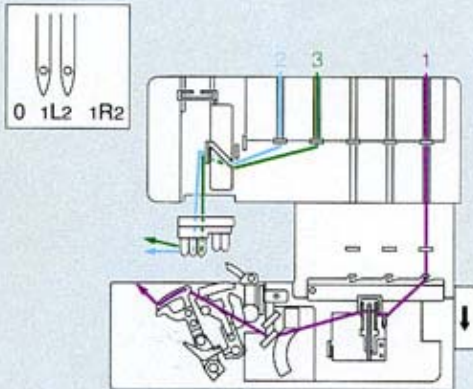

Программа 02:

2-игольный распошивальный шов, широкий

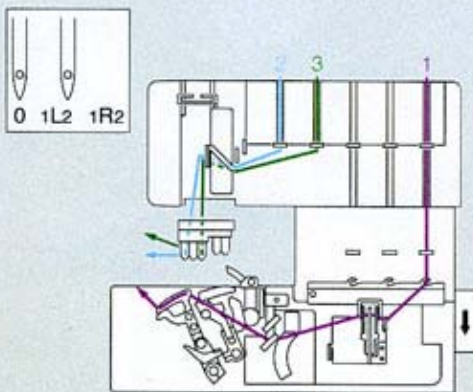

Программа 03:

3-игольный распошивальный шов

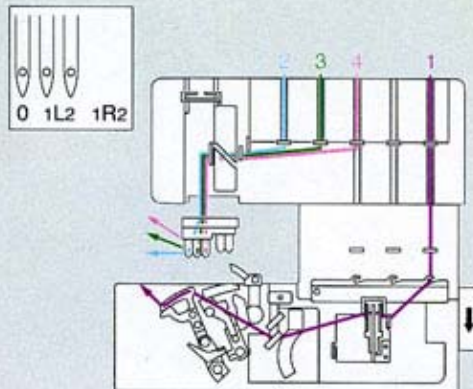

**Важные правила при шитье распошивальных швов**

**Приставная швейная платформа**

Приставная швейная платформа имеет нанесенную на поверхность маркировку. Верхний ряд промаркирован в сантиметрах, нижний ряд - в дюймах.

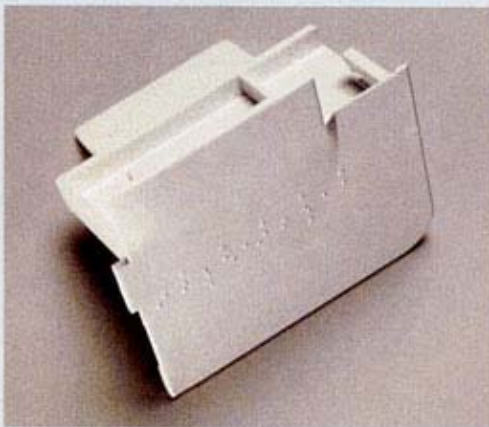

**Примечание:** Также можно использовать кромконаправитель N2 (дополнительная принадлежность). Благодаря кромконаправителю нет необходимости заглаживать край изделия перед началом шитья.

### Подготовка изделия

Перед началом работы необходимо подогнуть и прогладить край изделия. Вне зависимости от величины подгибки, прибавьте 0,5 см. Например, если вы хотите, чтобы величина подгибки составляла 2 см, то край необходимо загладить на 2,5 см.



### Начало шитья

Поднимите лапку и расположите под ней изделие так, чтобы иглы входили четко в обрезной край подогнутого изделия. Подогнутый край изделия необходимо расположить вдоль разметки линейки, нанесенной на приставную швейную платформу, чтобы шов получился ровным.



Придерживая концы ниток начинайте шить медленно. После того, как прошьете несколько первых стежков, скорость шитья можно увеличить.

**Примечание:** В большинстве случаев нет необходимости менять значение установки дифференциала. Всегда делайте пробное шитье на кусочке ткани перед началом шитья основного изделия.

### Окончание шитья

1. Если дошли до конца изделия:

Крепко зажмите нитки в конце шва и медленно вытягивайте изделие из-под лапки в обратном от себя направлении.



2. Если шьете изделие по кругу:

Прошейте 4–5 стежков по предыдущему шву для закрепления шва. На последнем стежке поверните медленно ручную маховое колесо так, чтобы иглы вошли в крайнее нижнее положение.





## Распошивальные швы



Теперь поверните маховое колесо в обратном направлении на пол-оборота так, чтобы иглы перешли в крайнее высшее положение. Пальцем ослабьте немного игольные нити.

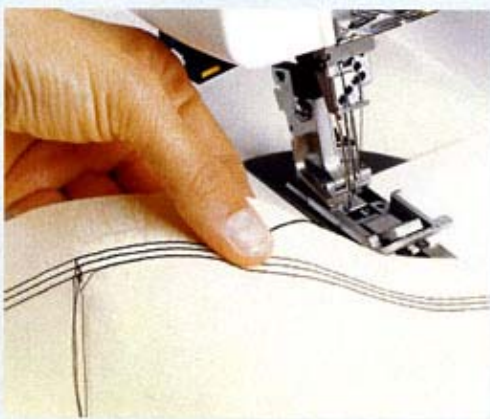

Поднимите лапку. Зажмите пальцами нитки в конце шва и нажмите клавишу освобождения от натяжения для удаления изделия из-под лапки. Обрежьте нитки. Игольные нитки вытяните на изнаночную сторону изделия и перевяжите, чтобы шов не распускался в процессе использования изделия.

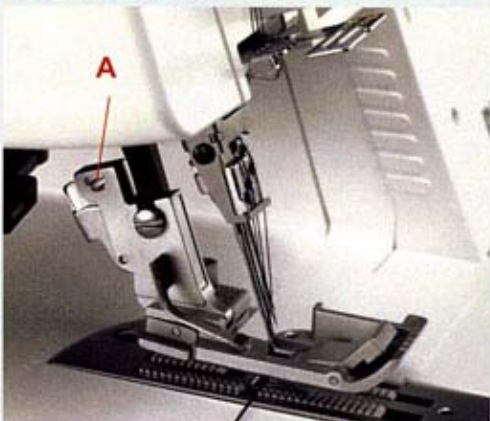
**Кромкоправитель**

Вставьте кромкоправитель из комплекта принадлежностей слева направо в отверстие А позади лапкодержателя. Линейка может быть установлена на любое расстояние по вашему желанию.



Кромкоправитель применяется для шитья параллельных строчек на одинаковом расстоянии друг от друга. Кромкоправитель применяется также для программ 21-30.

**Возврат машины creative 4874 к нормальному шитью:**

Откройте крышку петлителей и удалите приставную швейную платформу. Нажмите на рычаг расцепления петлителя и переведите его вправо, верхний петлитель теперь снова подключен. Верните язычок ширины шва в его верхнее положение и подключите верхний нож. Установите на место защитное ограждение ножа и закройте крышку петлителей.

### Корректировка шва

#### 3-игольный расширяющий шов, программа 03

Если все значения натяжения нитей установлены правильно, то игольные нитки (голубая, зеленая и красная) почти незаметны на обратной стороне ткани. Нить петлителя (фиолетовая) лежит свободно между ними.

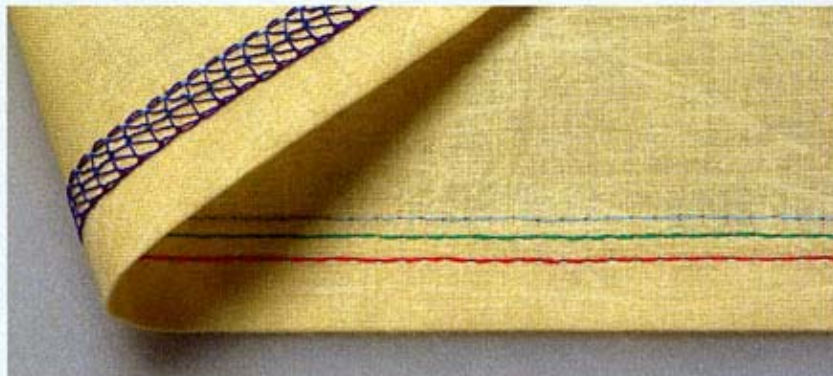

Игольные нитки (голубая, зеленая и красная) имеют слишком слабое натяжение и создают петли на изнаночной стороне ткани.

Необходимо установить натяжения голубой, зеленой и красной ниток на большие значения.

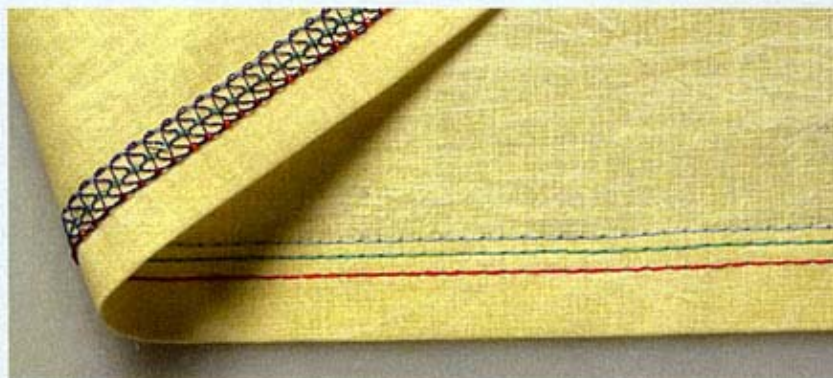

Игольные нитки (голубая, зеленая и красная) имеют слишком сильное натяжение так, что материал приводит к стягиванию.

Необходимо ослабить натяжения голубой, зеленой и красной ниток.

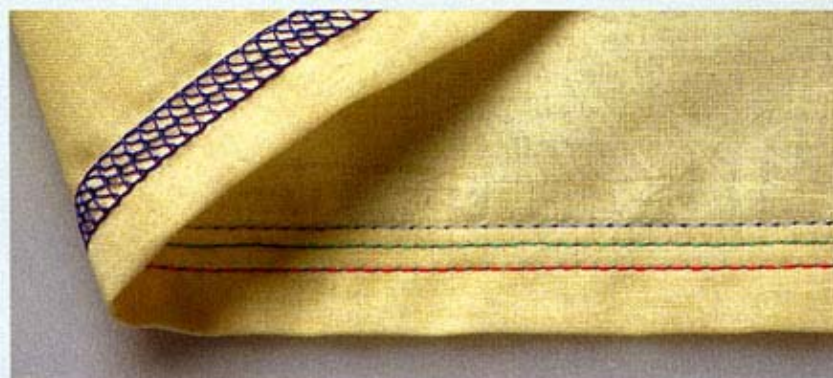

## Распошивальные швы



**2-игольный распошивальный шов, узкий и широкий, программы 01, 02**

Если все значения натяжения нитей установлены правильно, то игольные нитки (голубая и зеленая) почти незаметны на обратной стороне ткани. Нить петлителя (фиолетовая) лежит свободно между ними.



Слишком слабое натяжение правой игольной нити (зеленая).

Установите большее значение натяжения зеленой нити.

# **Верхние распошивальные швы**

**В этой Главе описываются функции машины creative 4874 при шитье верхних распошивальных швов.**

## Верхние распошивальные швы

Подготовка машины для шитья верхних распошивальных швов (прогр. 21, 22, 23).

### Съемная подставка для катушек

Для шитья верхних распошивальных швов необходимо установить съемную подставку для катушек. Вставьте верхние фиксаторы съемной подставки для катушек (27) в верхние отверстия на задней стороне корпуса машины и затем состыкуйте нижний фиксатор подставки с отверстием в машине и плотно прижмите. Для полной установки отведите подставку вправо до упора. Для оптимального сматывания ниток с катушек установите на каждый стержень для катушки (50) подкладочные шайбы (52) и приспособления для центрирования бобин (51).

При снятии подставки отведите ее влево и отсоедините.

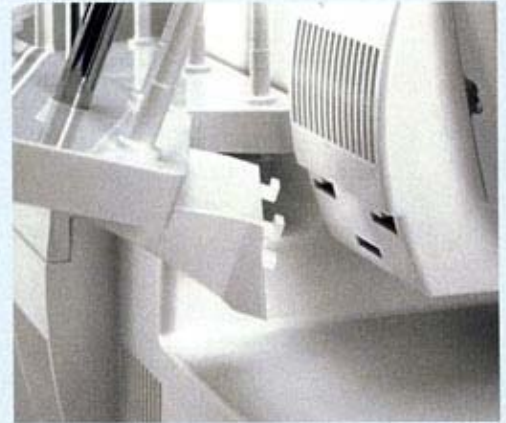

### Съемный нитенаправитель для верхних и декоративных распошивальных швов

Прикрепите нитенаправитель к верхней части раздвижной штанги и расположите как показано на рисунке справа.

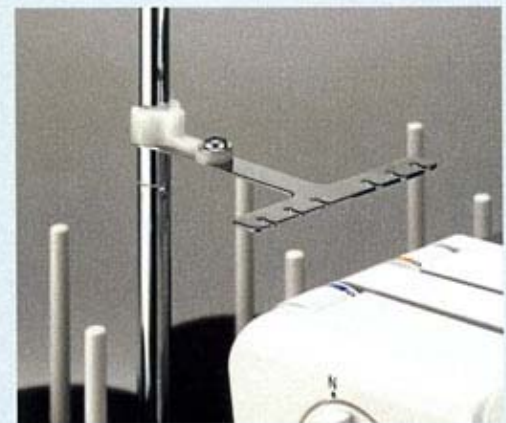

### Таблица распошивальных швов

Под крышкой отделения петлителей находится таблица верхних и декоративных распошивальных швов (25). Она включает следующую информацию:

1. Ряд: Номер программы шитья
2. Ряд: Рабочие иглы
3. Ряд: Установка значения натяжения синей нити (Помните, что натяжение синей нити должно устанавливаться вручную.)
4. Ряд: Рисунок шва с серыми игольными линиями

	21	22	23	24	25	26	27	28	29	30
1										
2	45	40	45	40	40	40	30	60	50	75
3	45	40	45	40	40	40	30	60	50	75
4										

## Верхние распошивальные швы

**Рычаг переключения для верхних или декоративных распошивальных швов**

Выберите нужную программу и установите рычаг переключения А в правильное положение:

Вправо для верхних распошивальных швов, программы 21, 22 и 23.

Влево для декоративных распошивальных швов, программы 24 – 30.

В нашем примере установлена программа 23.

**Примечание:** Если рычаг переключения установлен неправильно, то машина не будет работать по программам 21 – 30 и вы услышите звуковой сигнал.

**Выбор программы шитья**

Включите машину и выберите одну из программ клавишами выбора программ +/- (11). Значения длины стежка и дифференциала будут установлены автоматически, а скорость шитья уменьшится. В нашем примере выбрана программа 23, 3-игольный, 4-ниточный верхний распошивальный шов.

Если при выборе программы вы услышите предупреждающий звуковой сигнал, это означает, что рычаг переключения А установлен неправильно.



Значения длины стежка и дифференциального транспортера устанавливаются автоматически, однако вы можете их изменить по вашему желанию (см. стр. 3-4).

**Примечание:** Всегда устанавливайте машину creative 4874 как показано на дисплее. Затем откройте память программы (см. стр. 3-5) перед заправкой машины.

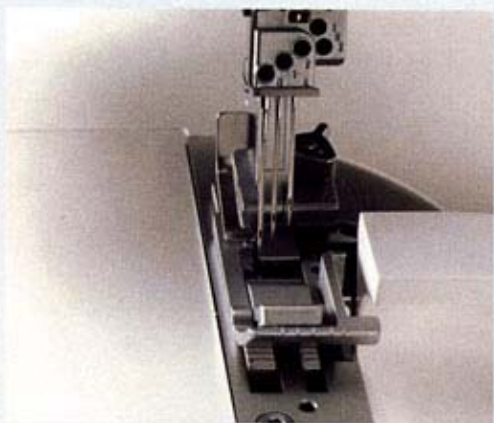

0 1L 2 1R2

С помощью приспособления для замены игл, вставьте иглы L 0, 1 и 2 вверх до упора и затяните соответствующие винты 6-гранной отверткой (убедитесь, что иглы вставлены правильно и держатся крепко).



Отведите поворотную ручку А для опускания язычка ширины строчки (32) вправо и поверните ее на себя для фиксации язычка в нижнем положении. Теперь язычок отключен.

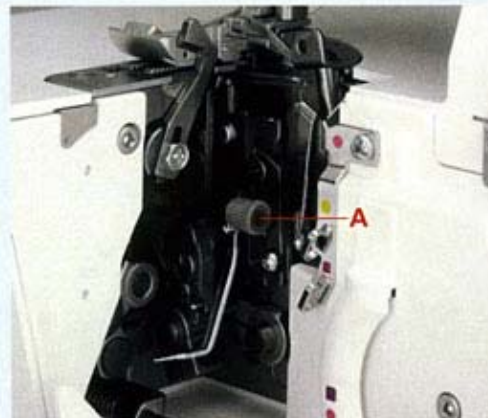

Поворотом маховика переведите верхний петлитель в крайнее нижнее положение. Нажмите на рычаг расцепления верхнего петлителя (18) вниз и переведите его влево. Поворотом маховика убедитесь в том, что петлитель отключен.

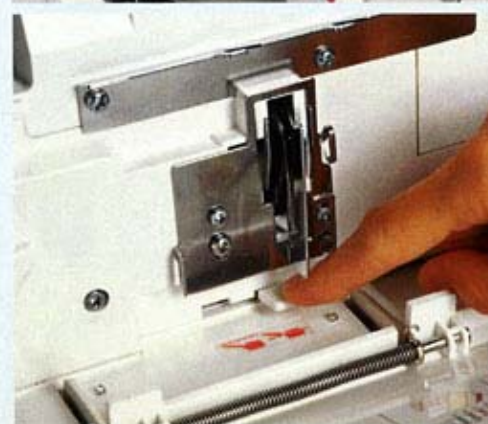

Удалите защитное ограждение ножа и вставьте приставную швейную платформу (принадлежность) в предусмотренные для этого выемки на откидной крышке петлителей.

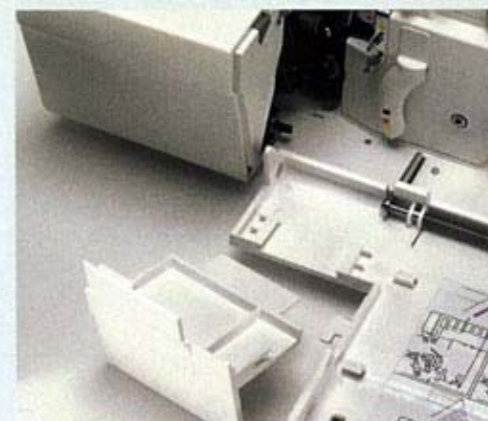

Поворотом маховика переведите верхний нож (35) в крайнее верхнее положение. Теперь отожмите поворотную ручку для опускания верхнего ножа (39) до упора вправо.

Поворачивайте ручку на себя до тех пор, пока нож не зафиксируется в крайнем нижнем положении. В этом положении верхний нож отключен.



**Верхние распошивальные швы**

Поверните регулятор ширины шва (22) для установки ширины строчки 3,5 мм.

**R**

Установите прозрачную лапку R из комплекта принадлежностей.

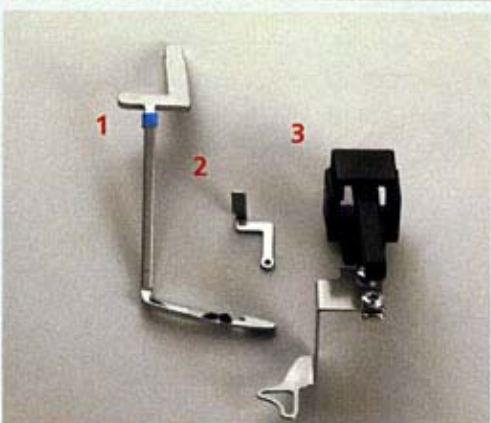
**Принадлежности**

Принадлежности для шитья верхних распошивальных швов:

1. Верхний нитеукладчик
2. Нитенаправитель с круглым отверстием для верхнего распошивального шва
3. Треугольный нитенаправитель для верхнего распошивального шва

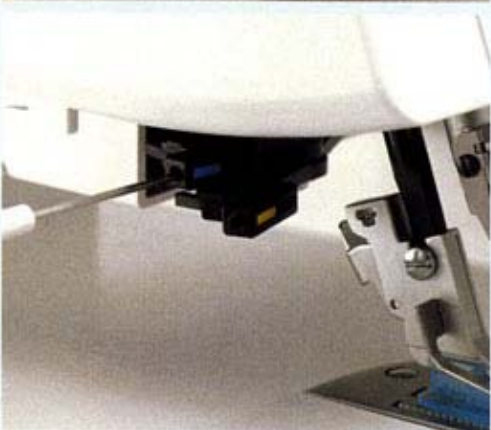
**Верхний нитеукладчик**

Вставьте верхний нитеукладчик в верхнее отверстие (синее) держателя.

Для этого необходимо 6-гранной отверткой вывернуть винт, но не до конца, чтобы он не выпал.

**Примечание:** Необходимо установить лапку R и опустить ее.



Вставьте верхний нитеукладчик и затяните винт.



Для извлечения верхнего нитеукладчика выверните винт.

Для более удобного извлечения этого нитеукладчика из держателя вставьте отвертку между ними и надавите кончиком отвертки на себя. Нитеукладчик выйдет из держателя.

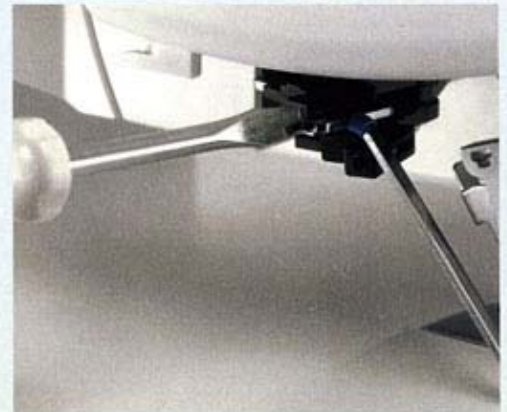

#### **Нитенаправитель с круглым отверстием для верхнего расширяющего шва**

Выверните винты R1 и R2. Вставьте нитенаправитель с круглым отверстием для верхнего расширяющего шва в держатель и затяните по очереди винты: сначала R2 и затем R1.



#### **Треугольный нитенаправитель верхнего расширяющего шва**

Устройство треугольного нитенаправителя верхнего расширяющего шва имеет широкое отверстие A и черную ручку B.

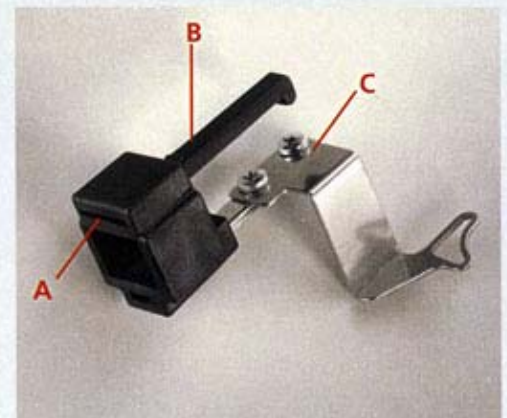

## Верхние распошивальные швы



При присоединении нитенаправителя убедитесь, что держатель рычага переключения верхних и декоративных распошивальных швов полностью вошел в отверстие А. Теперь, держа за ручку В, отожмите назад до упора, пока не услышите фиксирующий щелчок.

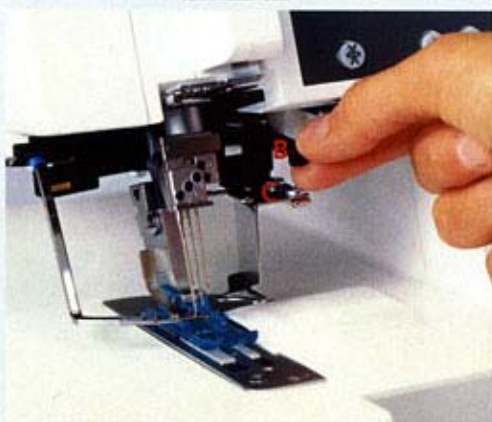

Для извлечения, нажмите на ручку В вниз к точке С (место крепления треугольника). Потяните прямо на себя и извлеките из держателя.



При однократном нажатии на клавишу выбора памяти Р, открывается меню программирования. После номера программы на дисплее отображены значения натяжения ниток. Первой должна заправляться фиолетовая нить петлителя распошивального шва, затем игольные нитки - голубая, зеленая и красная.

Схема заправки представлена под крышкой отделения петлителей.

Самой последней заправляется синяя нить верхнего распошивального шва.

**Заправка петлителя распошивального шва**

Поворачивайте маховик на себя до тех пор, пока петлитель распошивального шва (33) не будет переведен в крайнее правое положение.

Заправьте нить в нитенаправители в порядке, указаниом от 1 до 10.

Заправьте нитенаправитель, промаркированный цифрой 8 с фиолетовым квадратом.

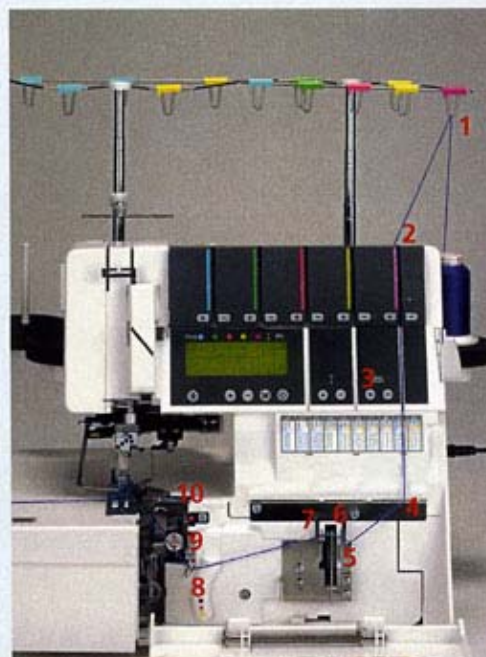

**Примечание:** В момент заправки точек 6 и 7, нить кладется просто сверху этих направителей, не заправляя в них.

Проведите нить через все точки нитенаправителей от 1 до 8. (Убедитесь: Нить не должна проходить под нитенаправителем - защелкой).

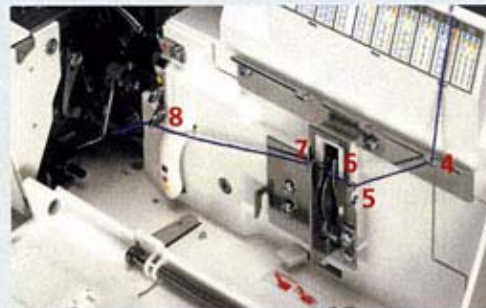

**Примечание:** Рычаг автоматически вернется в исходное положение сразу, как только машина начнет шить.

Отожмите рычаг А вверх и заправьте нить в глазок В. На рисунке справа представлена схема заправки.

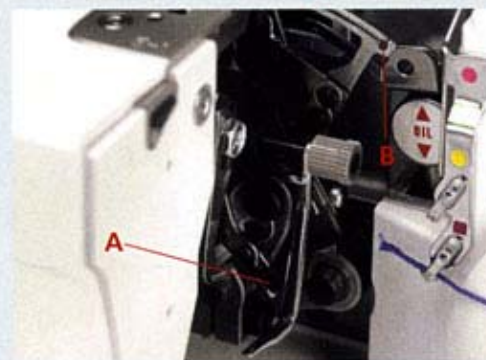

Спереди назад вденьте нить в глазок С (- заправка точки 10) петлителя цепного и распошивального швов.

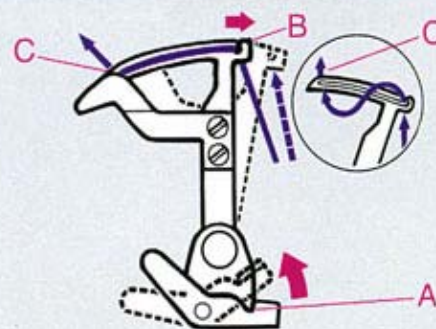

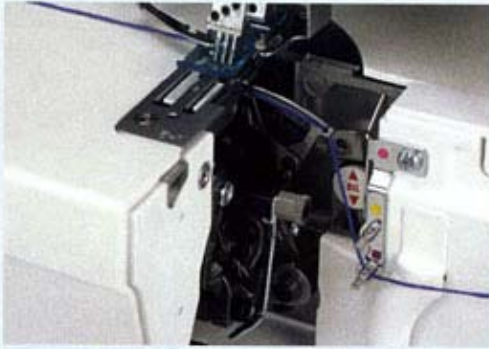
**Верхние распошивальные швы**

Протяните конец нити через петлитель на длину около 10 см и уложите ее влево под лапку.

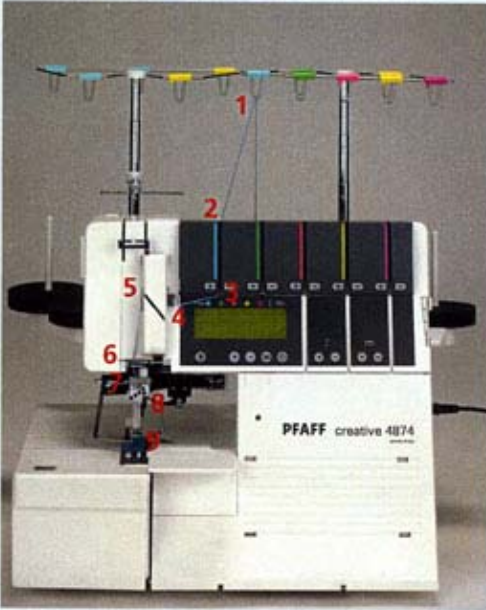
**Заправка иглы (игл)**

Нить заправляется по порядку по всем точкам от 1 до 9.



Нить должна проходить через нижнее отверстие нитепротягивателя, точка 5. Вдевание нити в иглу будет намного легче, используя нитевдеватель из комплекта принадлежностей.

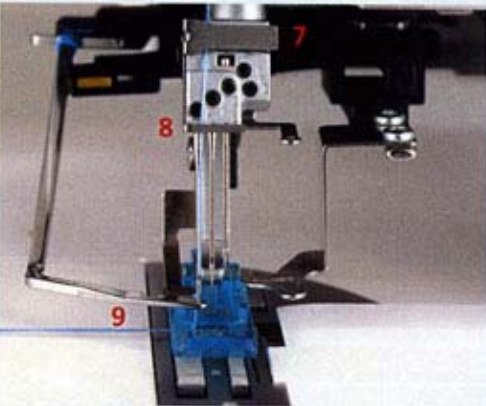

Протяните нить через ушко иглы на длину около 10 см и уложите ее влево под лапку (при необходимости нажмите клавишу освобождения от натяжения (10), см. стр. 3-4).

**Натяжение верхней распошивальной нити, синей**

Установите регулятор натяжения верхней распошивальной нити, синей (45) на рекомендуемое значение (указанное в схеме заправки). Для этого необходимо поворачивать регулятор натяжения нити вручную до тех пор, пока нужное значение не появится на линии А.

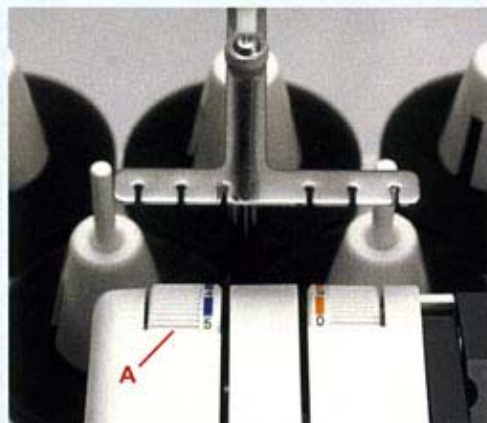
**Заправка верхней распошивальной нити**

Установите катушку на левый катушкодержатель съемной подставки для катушек. Заправьте нить в соответствующий нитенаправитель сзади наперед.

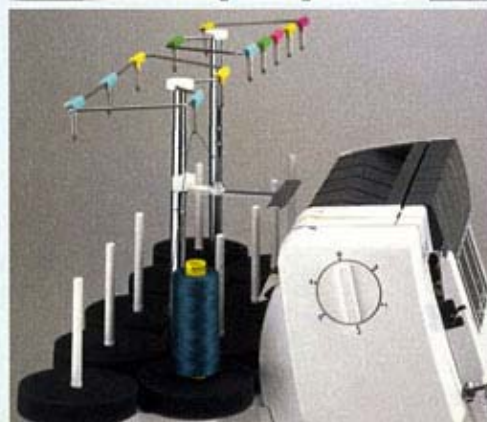

Держа нить двумя руками, вставьте ее в диск натяжения и протяните ее под задним нитенаправителем (46).



Теперь вденьте нить в отверстие установленного нитенаправителя.

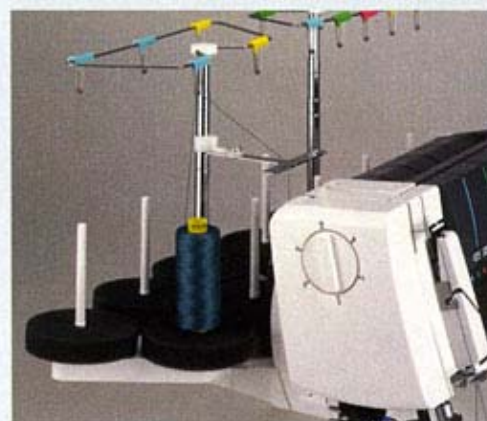

Верхние распошивальные швы



Проведите нить по порядку в точках от 1 до 4 и уложите слева на лапку. Некоторые нитенаправители маркированы в синий цвет.

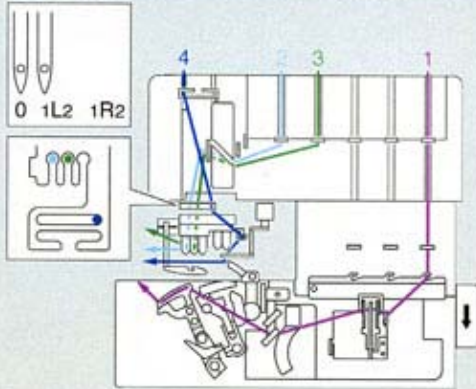

Схемы проводки ниток и порядок заправки машины

Программа 21

2-игольный верхний распошивальный шов, узкий

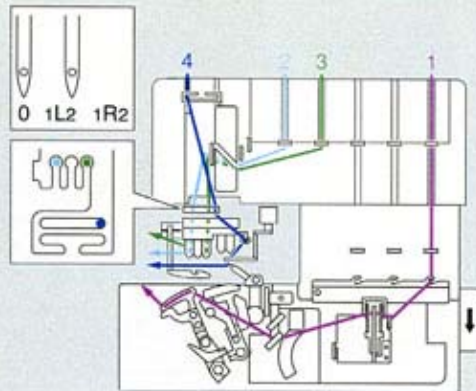

Программа 22

2-игольный верхний распошивальный шов, широкий

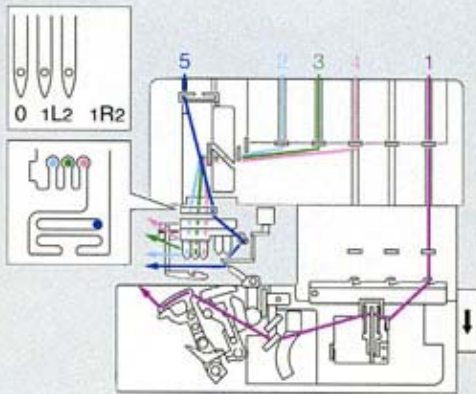

Программа 23

3-игольный верхний распошивальный шов

## Важные правила при шитье верхних распошивальных швов

### Приставная швейная платформа

Приставная швейная платформа имеет нанесенную на поверхность маркировку. Верхний ряд промаркирован в сантиметрах, нижний ряд - в дюймах.

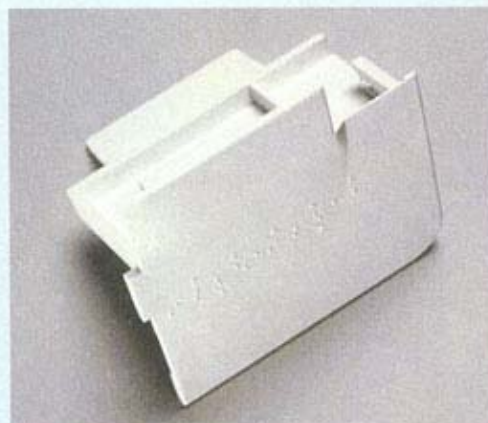

### Подготовка изделия

Если вы желаете использовать верхние распошивальные швы для декоративных эффектов, то нужно провести текстильным карандашом или мелком ровные линии на лицевой стороне изделия и прошить вдоль этих линий.

Перед началом шитья попробуйте текстильный карандаш на кусочке вашей ткани.

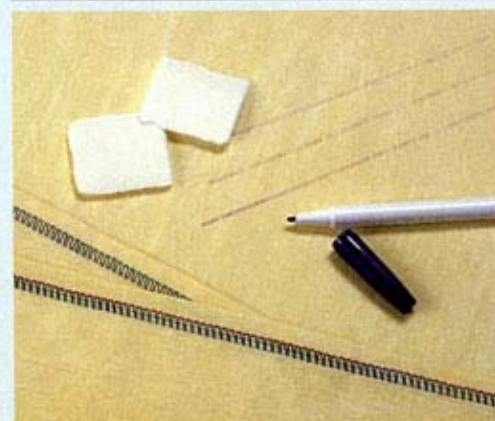

Если вы желаете прошить по подгибке верхним распошивальным швом, то сначала необходимо припуск низа заутюжить на изнаночную сторону. В независимости от величины припуска, прибавьте 0,5 см к припуску на подгибку. Например, если припуск на подгибку 2 см, то заутюжить надо 2,5 см.



**Примечание:** Сначала прошейте распошивальный шов без верхней распошивальной нити. После тестирования шва, продолжите шитье с верхней распошивальной нитью.

### Начало шитья

Поднимите лапку и расположите под ней ткань так, чтобы иглы протыкали ткань с самого начала. Нить верхнего распошивального шва должна находиться напротив игл, чтобы начать захватываться с самого первого стежка. Подогнутый край изделия должен идти вдоль цифры 2 на линейке, нанесенной на приставную швейную платформу. Придерживая нити слегка натянутыми, медленно начинайте шить. После того, как прошьете несколько первых стежков, кончик верхней распошивальной нити можно обрезать, а скорость шитья увеличить.

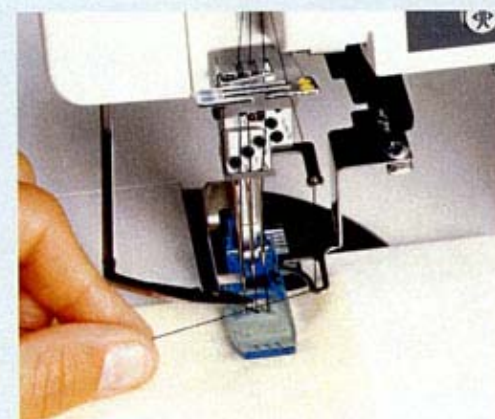

## Верхние распошивальные швы

## Окончание шитья

1. Если дошили до края изделия:

Крепко зажмите нитки в конце шва и медленно вытягивайте изделие из-под лапки в обратном от себя направлении.

2. Если шьете изделие по кругу:

Прошейте 4–5 стежков по предыдущему шву для закрепления шва. На последнем стежке поверните медленно ручную маховое колесо так, чтобы иглы вошли в крайнее нижнее положение.

Теперь поверните маховое колесо в обратном направлении так, чтобы иглы перешли в наивысшее положение. Пальцем ослабьте немного игольные нити.

Поднимите лапку. Зажмите пальцами нитки в конце шва и нажмите клавишу освобождения от натяжения для извлечения изделия из-под лапки. Обрежьте нитки. Игольные нитки и верхнюю распошивальную нить вытяните на изнаночную сторону изделия и перевяжите, чтобы шов не распускался в процессе использования изделия.

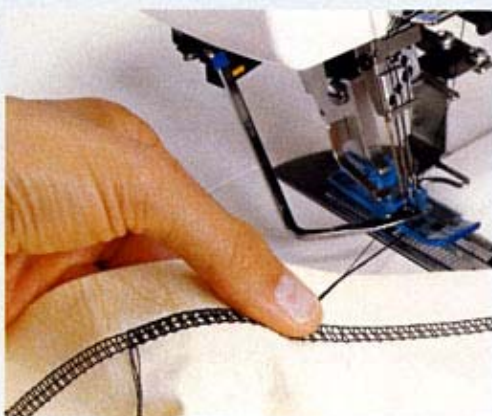
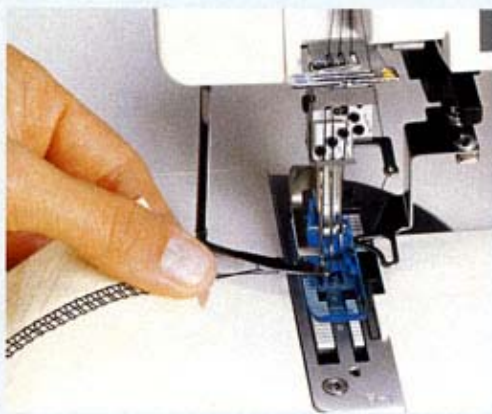



## Корректировка шва

Так как верхние распошивальные швы состоят из комбинации распошивального шва и верхней распошивальной нити, то необходимо установить причину для дальнейшей корректировки шва.

### 3-игольный верхний распошивальный шов, программа 23

Если все значения натяжения нитей установлены правильно, то игольные нитки (голубая, зеленая и красная) почти незаметны на обратной стороне ткани. Нить петлителя (фиолетовая) лежит свободно между ними.

Верхняя распошивальная нить (синяя) лежит свободно между игольными нитками на лицевой стороне ткани.



Если образуются выступающие петли верхней распошивальной нити (синей),

то необходимо усилить натяжение синей нити регулятором натяжения (45).

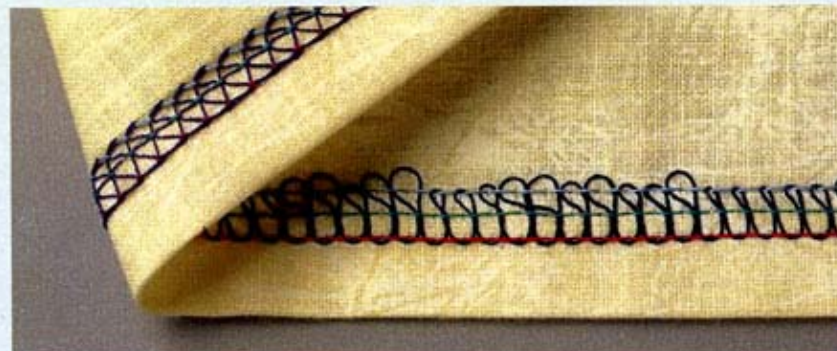

Игольные нитки (голубая, зеленая и красная) имеют слишком слабое натяжение и создают петли на изнаночной стороне ткани.

Необходимо усилить натяжения голубой, зеленой и красной ниток.



## Верхние распошивальные швы



**2-игольный верхний распошивальный шов, узкий и широкий, программы 21, 22**

Если все значения натяжения нитей установлены правильно, то игольные нитки (голубая и зеленая) почти незаметны на обратной стороне ткани. Нить петлителя (фиолетовая) лежит свободно между ними.

Верхняя распошивальная нить (синяя) лежит свободно между игольными нитками на лицевой стороне ткани.



Если образуются выступающие петли верхней распошивальной нити (синей),

то необходимо усилить натяжение синей нити регулятором натяжения (45) и проверить заправку этой нити.

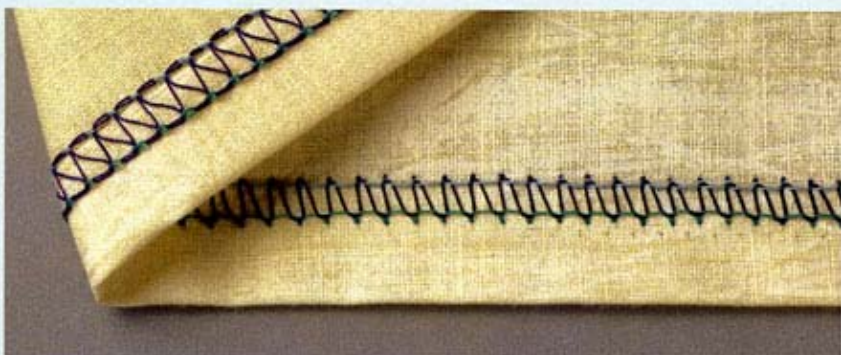

Верхняя распошивальная нить имеет слишком сильное натяжение.

Установить регулятор натяжения верхней распошивальной нити (45) на меньшее значение.



Слишком слабое натяжение правой игольной нити (зеленой).

Необходимо увеличить натяжение зеленой нити.

# Декоративные распошивальные швы

В этой Главе описываются основные функции машины creative 4874 при шитье декоративных распошивальных швов.

## Декоративные распошивальные швы

Подготовка машины для шитья декоративных распошивальных швов (прогр. 24 - 30)

### Съемная подставка для катушек

Для шитья декоративных распошивальных швов необходимо установить съемную подставку для катушек. Вставьте верхние фиксаторы съемной подставки для катушек (27) в верхние отверстия на задней стороне корпуса машины и затем состыкуйте нижний фиксатор подставки с отверстием в машине и плотно прижмите. Для полной установки отведите подставку вправо до упора. Для оптимального сматывания ниток с катушек установите на каждый стержень (50) подкладочные шайбы (52) и приспособления для центрирования бобин (51).

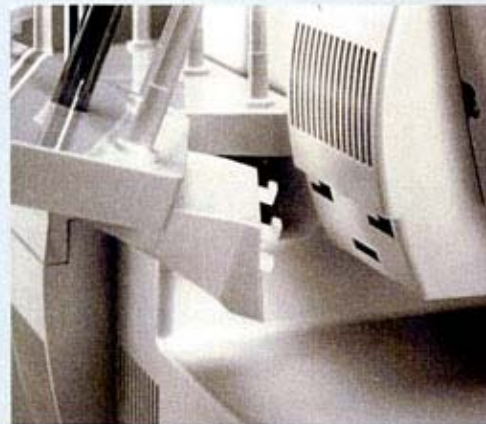

При снятии подставки отведите ее влево и отсоедините.

### Съемный нитенаправитель для верхних и декоративных распошивальных швов

Прикрепите нитенаправитель к верхней части раздвижной штанги и расположите как показано на рисунке справа.

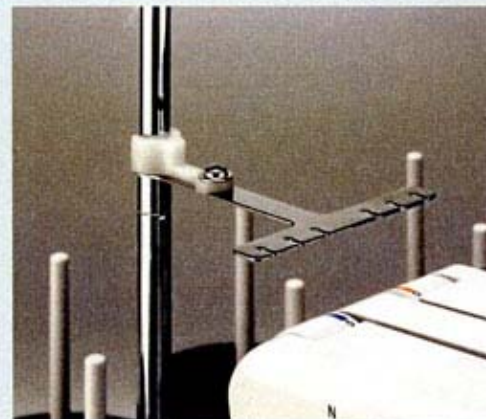

### Таблица распошивальных швов

Под крышкой отделения петлителей находится таблица верхних и декоративных распошивальных швов (25). Она включает следующую информацию:

- 1 Ряд: Номер программы шитья
- 2 Ряд: Диаграмма заправки декоративных нитеукладчиков
- 3 Ряд: Значения синего и желтого регуляторов натяжения нитей (45), т.е. эти значения должны устанавливаться вручную.
- 4 Ряд: Рисунок шва с серыми игольными линиями

21	22	23	24	25	26	27	28	29	30
4.5	4.0	4.5	4.0 4.0	4.0 4.0	4.0 4.0	3.0 3.0	6.0 6.0	5.0 5.0	7.5 7.5

## Декоративные распошивальные швы



### Рычаг переключения для верхних или декоративных распошивальных швов

Выберите нужную программу и установите рычаг переключения А в правильное положение:

Вправо для верхних распошивальных швов, программы 21, 22 и 23.

Влево для декоративных распошивальных швов, программы 24 – 30.

В нашем примере установлена программа 27.

**Примечание:** Если рычаг переключения установлен неправильно, то машина не будет работать по программам 21 – 30 и вы услышите звуковой сигнал.

### Выбор программы шитья

Включите машину и выберите одну из программ клавишами выбора программ +/- (11). С декоративными распошивальными швами можно выбирать одну из двух программ для каждого шва. Декоративные нитеукладчики установятся в их начальное положение и скорость шитья автоматически уменьшится. В нашем примере выбрана программа 27, 3-игольный, 6-ниточный декоративный распошивальный шов.

Если при выборе программы вы услышите предупреждающий звуковой сигнал, это означает, что рычаг переключения А установлен неправильно.

Когда вы выбираете программу впервые, то машина 4874 устанавливается для применения толстых ниток в декоративных нитенаправителях. Появляется символ <>.

Если нажать клавишу выбора программ + еще раз, на дисплее останется эта же программа, но теперь машина установится для применения тонких нитей в декоративных нитенаправителях. Появится соответствующий символ ><.

↕   
3.0 1.0

Значения длины стежка и дифференциала устанавливаются автоматически, но по желанию могут быть изменены (см. стр. 3-4).

**Примечание:** Всегда следуйте рекомендациям дисплея по настройке машины creative 4874. Затем откройте меню программирования (см. стр. 3-5) перед заправкой машины.

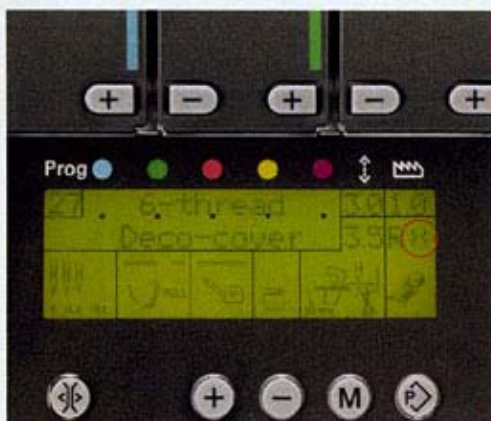



0 1L 2 R2

С помощью приспособления для замены игл, вставьте иглы L 0, 1 и 2 вверх до упора и затяните соответствующие винты 6-гранной отверткой (убедитесь, что иглы вставлены правильно и держатся крепко).

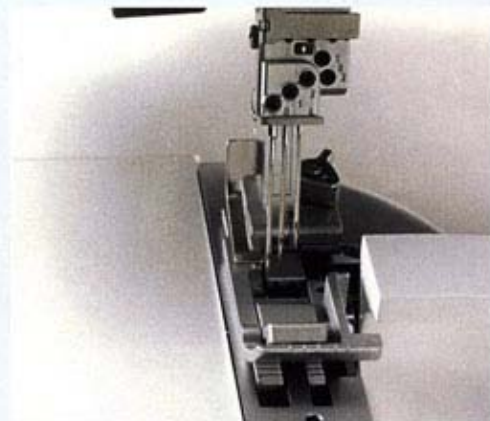

Отведите поворотную ручку А для опускания язычка ширины строчки (32) вправо и поверните ее на себя для фиксирования язычка в нижнем положении. Теперь язычок отключен.

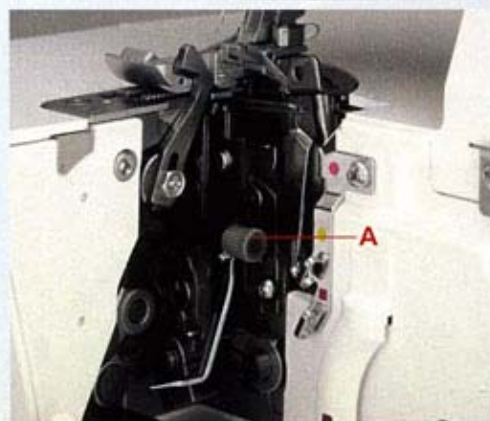

Поворотом маховика переведите верхний петлитель в самое нижнее положение. Нажмите на рычаг расцепления верхнего петлителя (18) вниз и переведите его влево. Поворотом маховика убедитесь в том, что петлитель отключен.

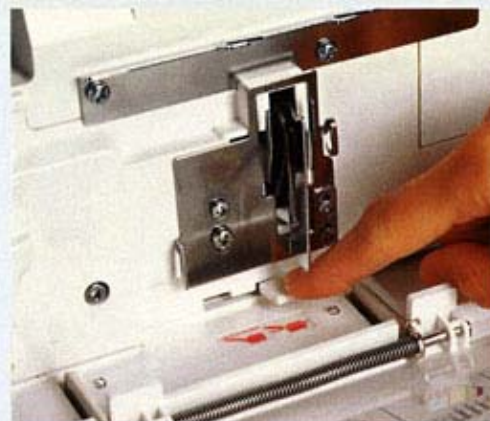

Удалите защитное ограждение ножа и вставьте приставную швейную платформу (принадлежность) в предусмотренные для этого выемки на откидной крышке петлителей.

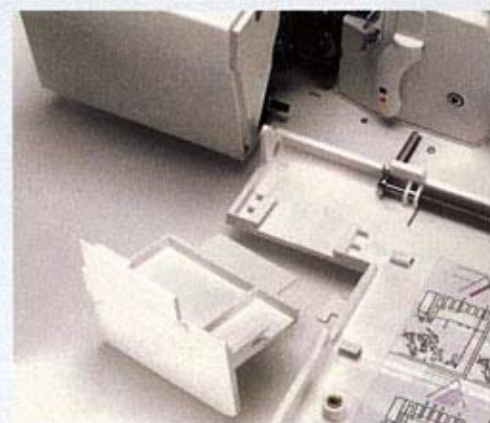

## Декоративные распошивальные швы



Поворотом маховика переведите верхний нож (35) в крайнее верхнее положение. Теперь отожмите поворотную ручку для опускания верхнего ножа (39) до упора вправо. Поворачивайте ручку на себя до тех пор, пока нож не зафиксируется в крайнем нижнем положении. В этом положении верхний нож отключен.



3,5



Поверните регулятор ширины шва (22) для установки ширины строчки 3,5 мм.

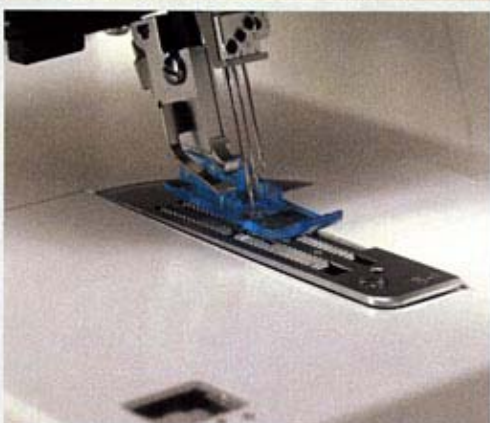

R



Установите прозрачную лапку R из комплекта принадлежностей. Сейчас машина установлена для применения толстых ниток в декоративных нитенаправителях.

При нажатии клавиши выбора программ + еще раз, машина установится для применения тонких ниток в декоративных нитенаправителях.

### Принадлежности

Данные принадлежности необходимо установить для декоративных расширяющих швов:

1. Синий декоративный нитеукладчик
2. Желтый декоративный нитеукладчик

Оба декоративных нитеукладчика имеют по три отверстия для заправки декоративных ниток. На таблице швов имеется символ:



Он показывает в какие отверстия должны быть заправлены нитки и какие регуляторы натяжения нитей (синий/желтый) вы должны устанавливать. Верхний ряд относится к синему декоративному нитеукладчику, а нижний ряд - к желтому декоративному нитеукладчику.

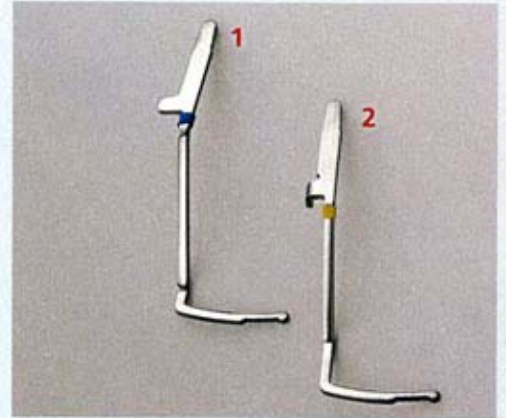

**Примечание:** Лапка R должна быть установлена заранее. Опустите лапку.

### Декоративные нитеукладчики

Первым вставляется желтый декоративный нитеукладчик в нижнее отверстие (желтое) в держателе, затем устанавливается синий декоративный нитеукладчик в верхнее отверстие (синее).

С помощью отвертки сначала ослабьте винты для более полной установки укладчиков в держатель, но не выкручивайте.

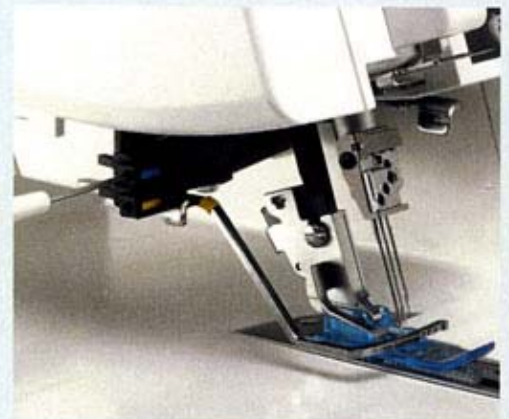

Вставьте декоративные нитеукладчики и затяните винты.

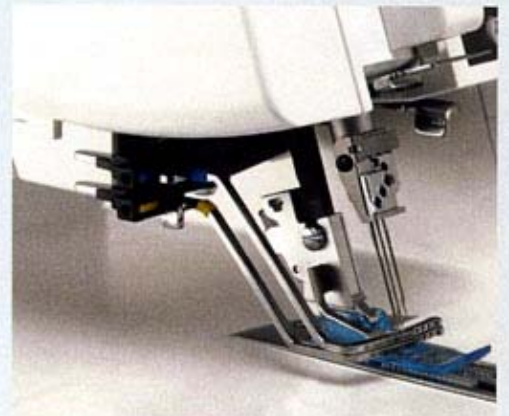



## Декоративные распошивальные швы



Для вынимания декоративных нитеукладчиков необходимо воспользоваться отверткой. Вставьте ее между декоративным нитеукладчиком и держателем и отожмите кончиком отвертки прямо на себя. Нитеукладчик выйдет из держателя. Сначала извлеките синий нитеукладчик, затем желтый.



При однократном нажатии клавиши выбора памяти P откроется меню программирования. На дисплее появятся значения натяжения нитей.

Сначала заправляется нить петлителя распошивального шва по фиолетовой маркировке, затем голубая, зеленая и красная игольные нитки. На откидной крышке петлителей представлена схема заправки машины нитками.

И только в конце заправляются синяя и желтая декоративные распошивальные нитки.

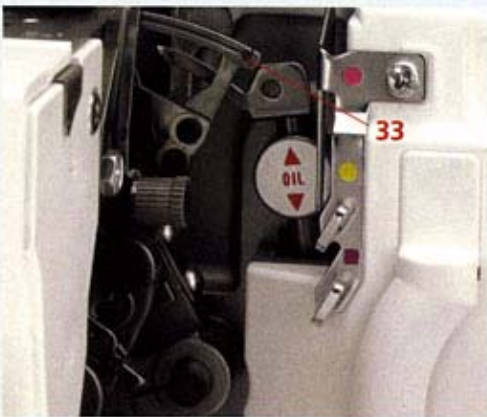

### Заправка петлителя распошивального шва

Поворачивайте маховик на себя до тех пор, пока петлитель распошивального шва (33) не будет переведен в крайнее правое положение.

Заправьте нить в нитенаправители в порядке от 1 до 10.

Заправьте нитенаправитель, промаркированный цифрой 8 с фиолетовым квадратом.

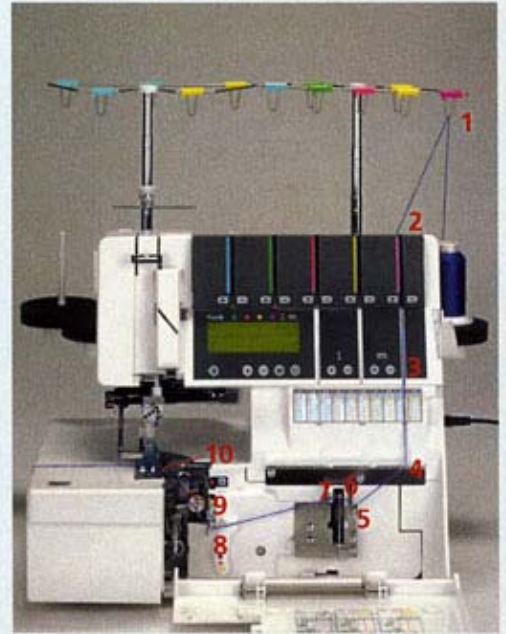

**Примечание:** В момент заправки точек 6 и 7, нить кладется просто сверху этих направителей, не заправляя в них.

Проведите нить через все точки нитенаправителей от 1 до 8. (Убедитесь: Нить не должна проходить под нитенаправителем - защелкой).

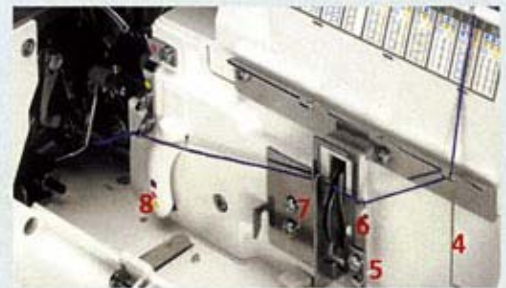

**Примечание:** Рычаг автоматически вернется в исходное положение сразу, как только машина начнет шить.

Отожмите рычаг А вверх и заправьте нить в глазок В. На фото представлена схема заправки.

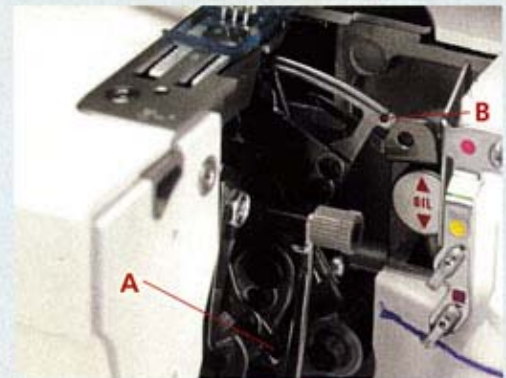

Спереди назад вдените нить в глазок С (- заправка точки 10) петлителя цепного и распошивального швов.

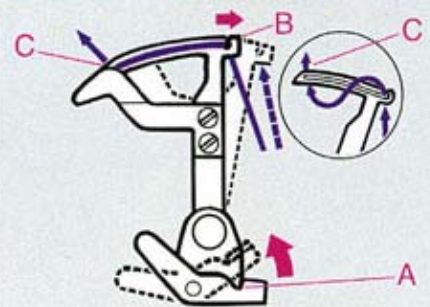

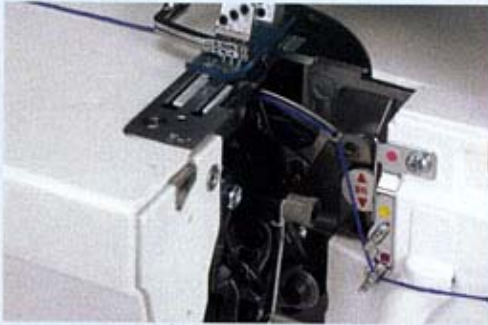
**Декоративные распошивальные швы**

Протяните конец нити через петлитель на длину около 10 см и уложите ее влево под лапку.

**Заправка иглы (игл)**

Нить заправляется по порядку по всем точкам от 1 до 9.



Нить должна проходить через нижнее отверстие нитепритягивателя, точка 5.

Вдевание нити в иглу будет намного легче, используя нитевдеватель из комплекта принадлежностей.

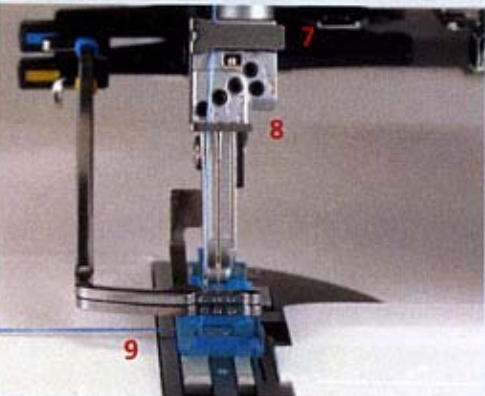

Протяните нить через ушко иглы на длину около 10 см и уложите ее влево под лапку (при необходимости нажмите клавишу освобождения от натяжения (10), см. стр. 3-4).

### Регуляторы натяжения декоративных расширяющих ниток, синий и желтый

Установите регуляторы натяжения декоративных расширяющих нитей, синего и желтого (45) на рекомендуемые значения (указаны в схеме заправки). Для этого необходимо поворачивать регуляторы натяжения нитей вручную до тех пор, пока нужные значения не появятся на линиях А и В.

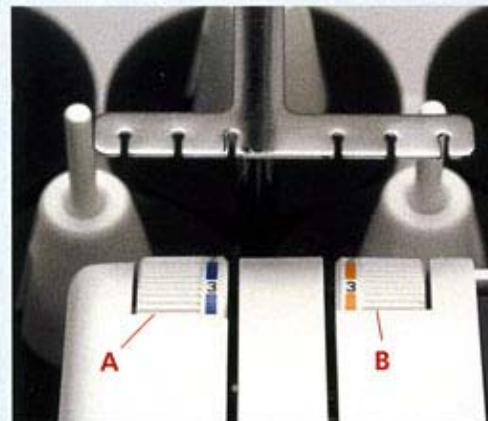

### Заправка декоративных расширяющих ниток

Установите катушки на соответствующие катушкодержатели (1 x синий, 1 x желтый) съемной подставки для катушек. Заправьте нитки в соответствующие нитенаправители сзади наперед.



Для программы 30, 3-игольного, 10-ниточного декоративного расширяющего шва, катушкодержатель для шестой декоративной нити находится на неподвижной подставке для катушек (49).



**Примечание:** Для программы 29 по две нитки будут располагаться в каждом диске натяжения. Для программы 30 в дисках натяжения будет расположено по три нитки.

Двумя руками вставляйте нитки в диски натяжения и затем укладывайте их под задние нитенаправители (46).

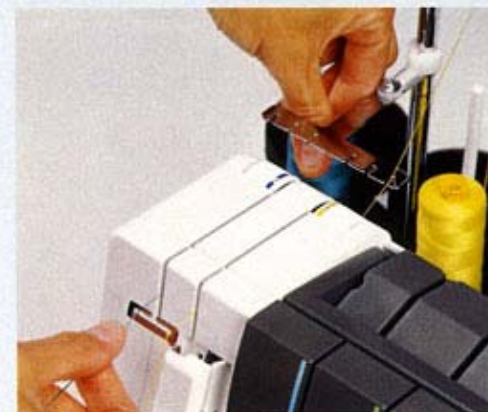

## Декоративные расширяющие швы

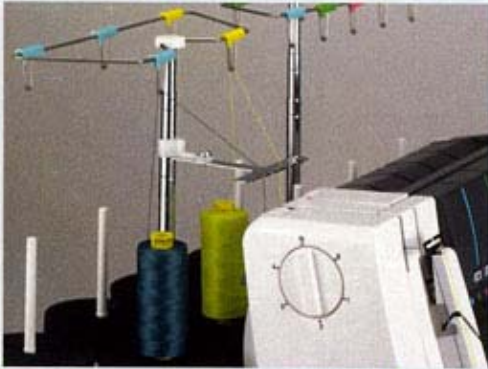

Проведите нить через соответствующий цветной нитенаправитель съемной подставки для катушек.



Проведите декоративные расширяющие нитки через точки 1 - 4 и расположите их позади игл. С помощью пинцета кончики ниток направьте как показано на рис.

Некоторые нитенаправители имеют цветную маркировку: в синий и желтый.

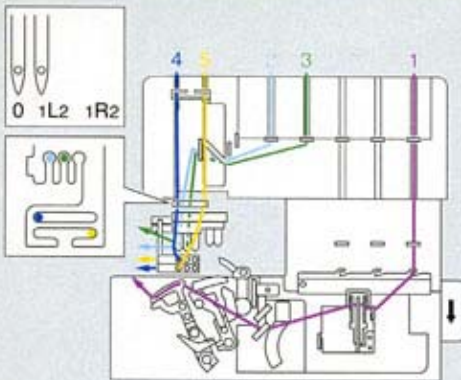

Схемы проводки ниток и порядок заправки машины

Программа 24

5-ниточный декоративный расширяющий шов

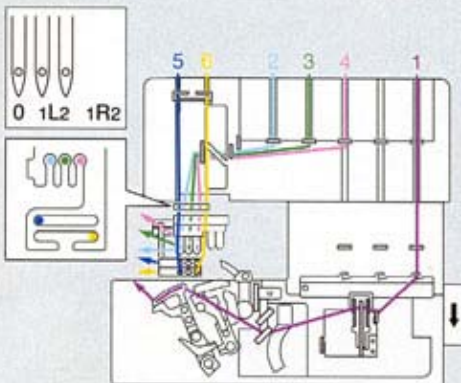

Программа 25

6-ниточный декоративный расширяющий шов

Программа 26

6-ниточный декоративный расширяющийся шов

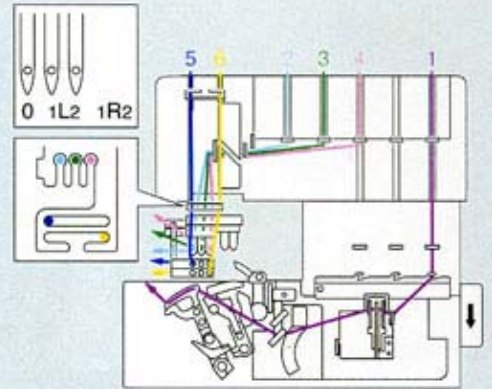

Программа 27

6-ниточный декоративный расширяющийся шов

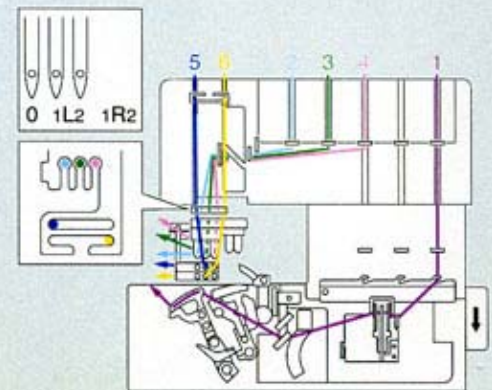

Программа 28

6-ниточный декоративный расширяющийся шов

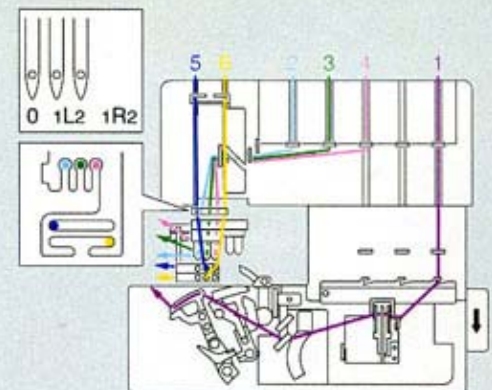

Программа 29

8-ниточный декоративный расширяющийся шов

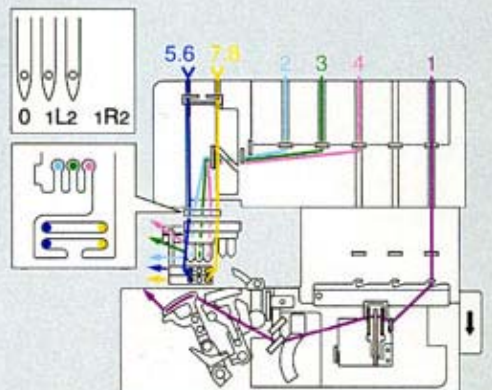

## Декоративные распошивальные швы

Программа 30

10-ниточный декоративный распошивальный шов

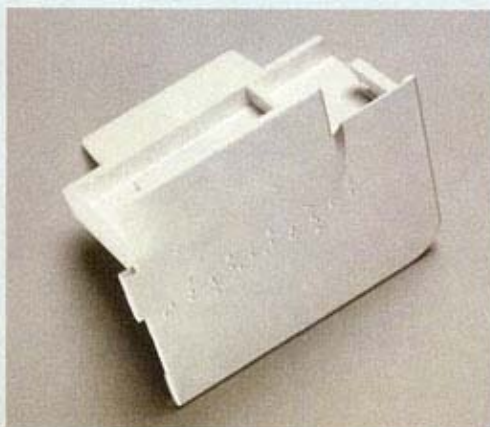
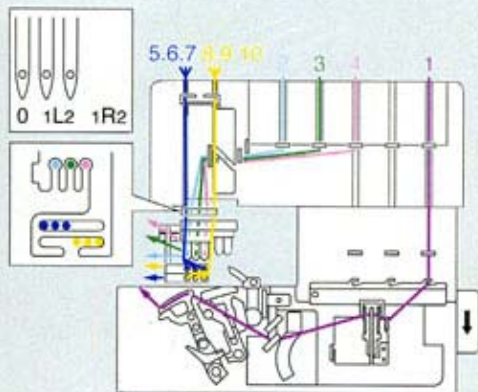

**Важные правила при шитье декоративных распошивальных швов**

**Приставная швейная платформа**

Приставная швейная платформа имеет нанесенную на поверхность маркировку. Верхний ряд промаркирован в сантиметрах, нижний ряд - в дюймах.

**Подготовка изделия**

Если вы желаете использовать декоративные распошивальные швы для декоративных эффектов, то нужно провести текстильным карандашом или мелком ровные линии на лицевой стороне изделия и прошить вдоль этих линий.

Перед началом шитья попробуйте текстильный карандаш на кусочке вашей ткани.

Если вы желаете использовать декоративный распошивальный шов для подгибки края изделия, то сначала необходимо заутюжить припуск низа на изнаночную сторону. В независимости от величины припуска, прибавьте 0,5 см к припуску на подгибку. Например, если припуск на подгибку составляет 2 см, то заутюжить надо 2,5 см.

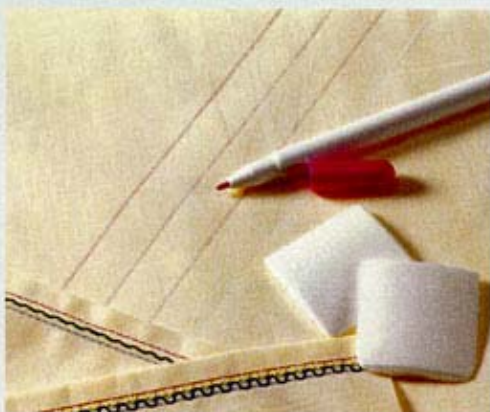

**Примечание:** Сначала прошейте расширяющий шов без декоративной расширяющей нити. После тестирования шва продолжите шитье с декоративной расширяющей нитью.

### Начало шитья

Поднимите лапку и расположите под ней изделие так, чтобы иглы входили обязательно в ткань. Нити декоративного расширяющего шва должны находиться позади игл, чтобы начать захватываться с самого первого стежка.

Подогнутый край изделия должен идти вдоль цифры 2 приставной швейной платформы. Придерживая нити слегка натянутыми, медленно начинайте шить. После того как прошейте несколько первых стежков, кончики декоративных расширяющих ниток можно обрезать, а скорость шитья увеличить.

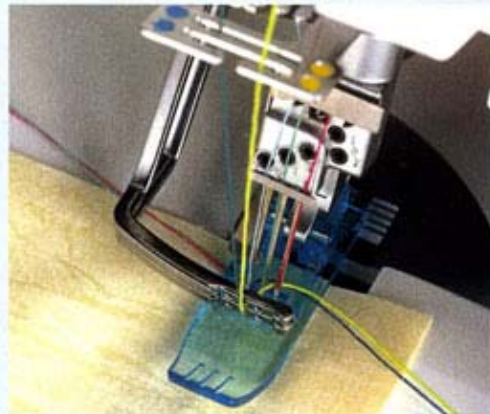

### Окончание шитья

1. Если дошли до края изделия:

Крепко зажмите нитки в конце шва и медленно вытягивайте изделие из-под лапки в обратном от себя направлении.



2. Если шьете изделие по кругу:

Прошейте 4–5 стежков по предыдущему шву для закрепления шва. На последнем стежке поверните медленно ручную маховую рукоятку так, чтобы иглы вошли в крайнее нижнее положение.

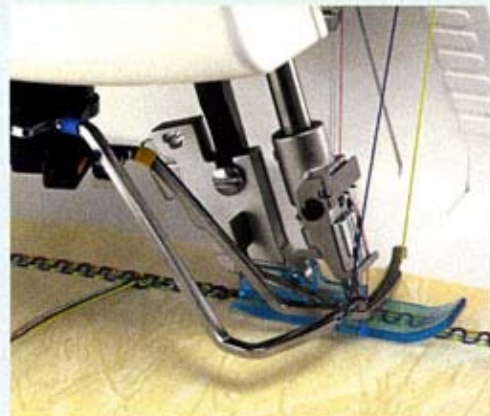

Теперь поверните маховую рукоятку на пол-оборота в обратном направлении так, чтобы иглы перешли в крайнее высшее положение. Пальцем ослабьте немного игольные нити.





**Декоративные распошивальные швы**

Поднимите лапку. Зажмите пальцами нитки в конце шва и нажмите клавишу освобождения от натяжения для извлечения изделия из-под лапки. Обрежьте нитки. Игольные нитки и верхнюю распошивальную нить вытяните на изнаночную сторону изделия и перевяжите, чтобы шов не распускался в процессе использования изделия.



### Корректировка шва

Декоративный распошивальный шов состоит из комбинации распошивального шва и декоративных распошивальных ниток, поэтому при корректировке шва необходимо учитывать что именно нужно изменить.

#### 5-ниточный декоративный распошивальный шов, программа 24

Если все значения натяжения нитей установлены правильно, то игольные нитки (голубая и зеленая) почти незаметны на обратной стороне ткани. Нить петлителя (фиолетовая) лежит свободно между ними.

Декоративные распошивальные нитки (синяя и желтая) лежат свободно между игольными нитками на лицевой стороне ткани.

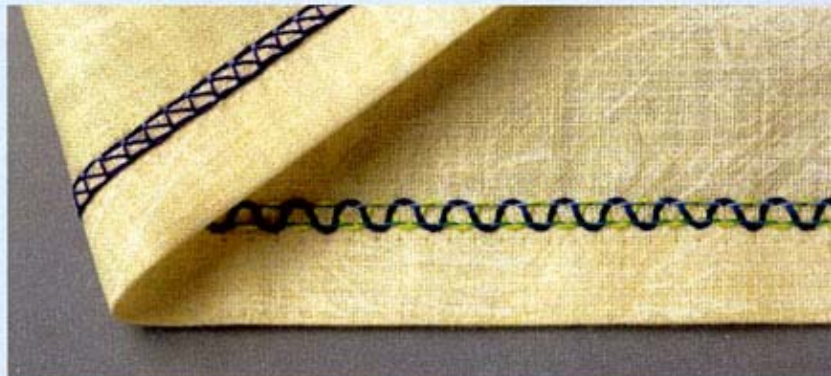

Если петляют декоративные распошивальные нитки (синяя и желтая),

то необходимо отрегулировать натяжения синей и желтой ниток регуляторами натяжения (45).



Если декоративные распошивальные нитки (синяя и желтая) имеют слишком сильное натяжение,

то необходимо установить синий и желтый регуляторы натяжения (45) декоративных распошивальных ниток на меньшее значение.



## Декоративные распошивальные швы



Если игольные нитки (голубая и зеленая) имеют слабое натяжение и образуют петельки на изнаночной стороне материала,

то необходимо увеличить натяжения голубой и зеленой игольных ниток.



Если игольные нитки (голубая и зеленая) имеют слишком сильное натяжение и стягивают ткань,

то необходимо уменьшить значения натяжения голубой и зеленой игольных ниток.



#### 6-ниточный декоративный распошивальный шов, программа 25

Если все значения натяжения нитей установлены правильно, то игольные нитки (голубая, зеленая и красная) почти незаметны на обратной стороне ткани. Нить петлителя (фиолетовая) лежит свободно между ними.

Декоративные распошивальные нитки (синяя и желтая) лежат свободно между игольными нитками на лицевой стороне ткани.

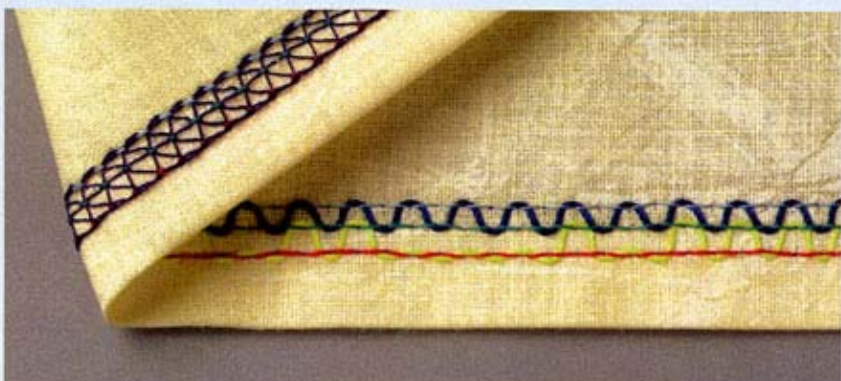

Если декоративные распошивальные нитки (синяя и желтая) петляют,

то необходимо регуляторы натяжения (45) синей и желтой ниток установить на большее значение.

Если декоративные распошивальные нитки (синяя и желтая) имеют слишком сильное натяжение,

то необходимо установить синий и желтый регуляторы натяжения (45) декоративных распошивальных нитей на меньшее значение.



Если игольные нитки (голубая, зеленая и красная) образуют петельки на изнаночной стороне материала,

то необходимо увеличить натяжения голубой, зеленой и красной игольных ниток.



Если игольные нитки (голубая, зеленая и красная) имеют слишком сильное натяжение, что приводит к стягиванию материала,

то необходимо уменьшить натяжения голубой, зеленой и красной игольных ниток.

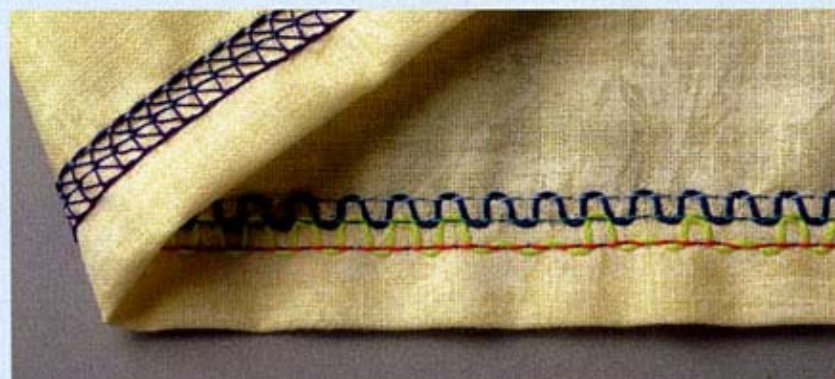

**Корректировка швов для программ 26, 27 и 29 основана на рекомендациях для программы 25.**

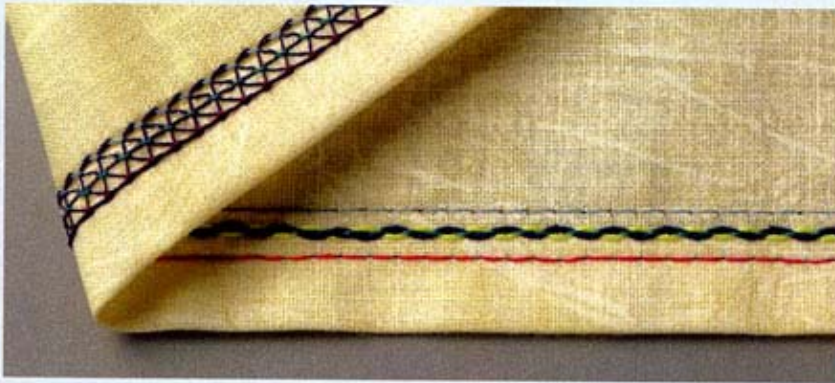
**Декоративные распошивальные швы****6-ниточный декоративный распошивальный шов, программа 28**

Если все значения натяжения нитей установлены правильно, то игольные нитки (голубая, зеленая и красная) почти незаметны на обратной стороне ткани. Нить петлителя (фиолетовая) лежит свободно между ними.

Декоративные распошивальные нитки (синяя и желтая) лежат свободно вокруг средней игольной нити на лицевой стороне ткани.



Если декоративные распошивальные нитки (синяя и желтая) петляют,

то необходимо отрегулировать натяжения синей и желтой ниток регуляторами натяжения (45). Или, возможно, необходимо вернуть оба декоративных нитеукладчика в их первоначальное положение. Для этого имеются две альтернативы:

Отключить машину от сети и затем включить ее снова.

Нажать клавишу + однократно для перехода в следующее меню программирования и затем однократно нажать клавишу - для возврата в выбранную программу.



Если игольные нитки (голубая, зеленая и красная) образуют петельки на изнаночной стороне материала,

то необходимо увеличить натяжения голубой, зеленой и красной игольных ниток.

Корректировка шва программы 30 основана на рекомендациях для программы 28.

# Корректировка натяжения ниток

Эта глава включает информацию о корректировке натяжения ниток для всех программ creative 4874. Также здесь даются советы по выбору правильного натяжения ниток.



### Корректировка натяжения ниток

Оверлок 4874 при выборе программы автоматически устанавливает натяжение ниток, длину стежка и величину дифференциала. Тем не менее, на качество шва могут повлиять тип ткани, качество ниток или размер игл, в этом случае необходимо производить корректировку натяжения ниток.

Также перед изменением значений натяжения нужно проверить, чтобы машина 4874 была правильно заправлена нитками в соответствии с приведенными инструкциями и нитки обязательно проходили через диски натяжения. Длина стежка или ширина шва могут быть изменены в зависимости от нужного эффекта.

Для изменения автоматически установленных значений натяжения ниток нужно один раз нажать на клавишу +/-. Откроется меню программирования. Теперь можно изменять значения по вашему желанию клавишами +/- . При нажатии клавиши выбора памяти P несколько раз вы вернетесь в главное меню; измененные значения не будут сохранены. Если вы ничего не меняете в течении 10 секунд, то дисплей автоматически переключится на главное меню.

Новые значения натяжения можно сохранить в памяти машины. См. главу 3.



**Примечание:** Значения натяжений для верхних и декоративных распушительных ниток устанавливаются вручную регуляторами натяжений (45). Значения натяжений представлены в схеме программ позади откидной крышки пеглителей.

## Корректировка натяжения ниток

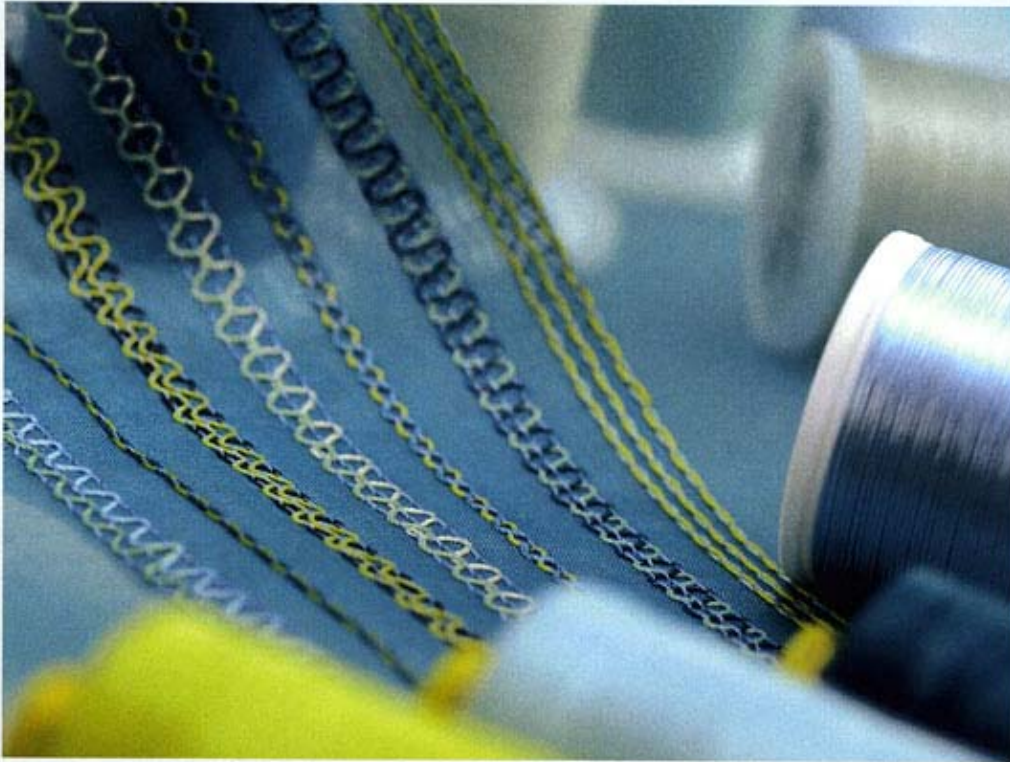

### Корректировка рисунка шва

Чтобы правильно настроить шов, необходимо сначала выполнить пробное шитье и откорректировать натяжения ниток в зависимости от нужного эффекта.

**Совет:** Если будете использовать нитки разных цветов, то в дальнейшем будет удобнее изменять значения натяжения каждой отдельной нити шва.



**2-игольный распошивальный шов, узкий и широкий**

**Программы 01, 02**

Если все значения натяжения ниток установлены правильно, то игольные нити (голубая и зеленая) едва заметны на изнаночной стороне изделия. Нить петлителя (фиолетовая) лежит свободно между ними.

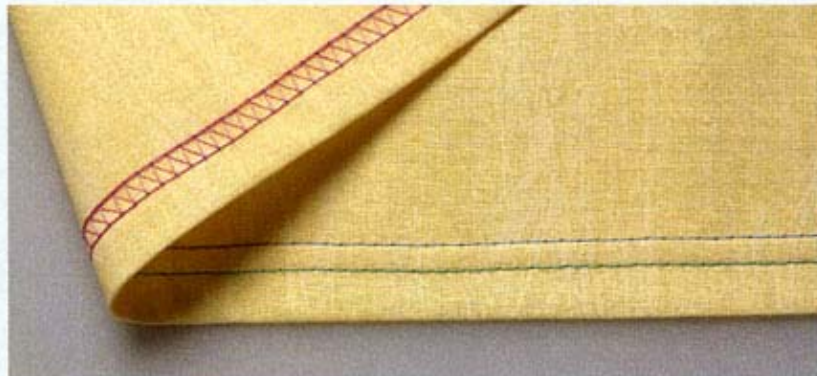

Правая игольная нить (зеленая) слишком ослаблена.

Необходимо увеличить натяжение зеленой нити.

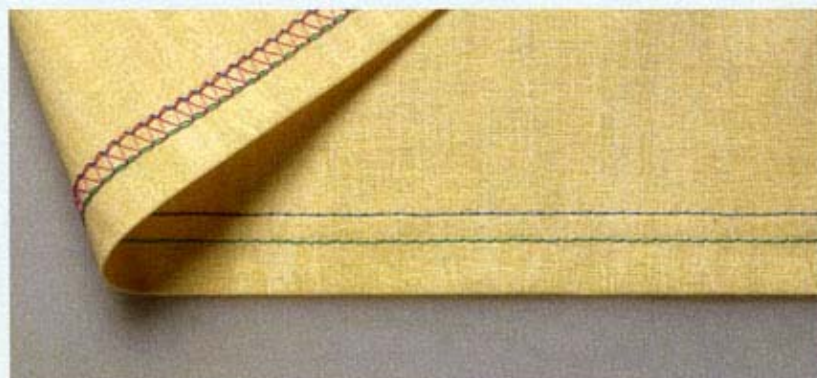

Игольные нити (зеленая и голубая) имеют очень сильное натяжение, что привело к стягиванию ткани. Нужно установить натяжение зеленой и голубой нитей на меньшее значение.



## Корректировка натяжения ниток

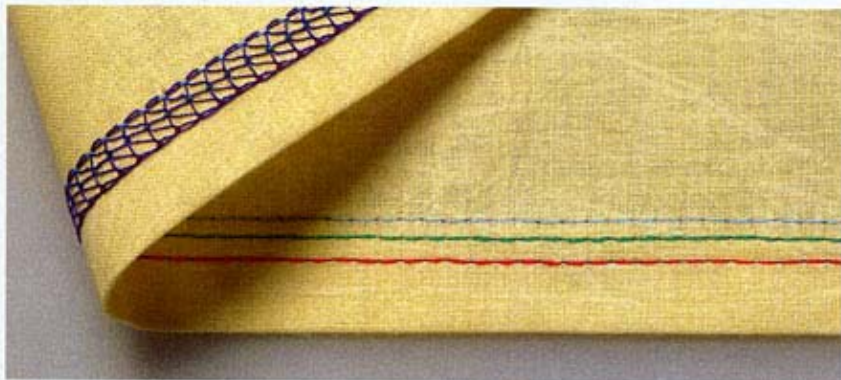

### 3-игольный расширяющий шов

#### Программа 03

Если все значения натяжения ниток установлены правильно, то игольные нити (голубая, зеленая и красная) едва заметны на изнаночной стороне изделия. Нить петлителя (фиолетовая) лежит свободно между ними.

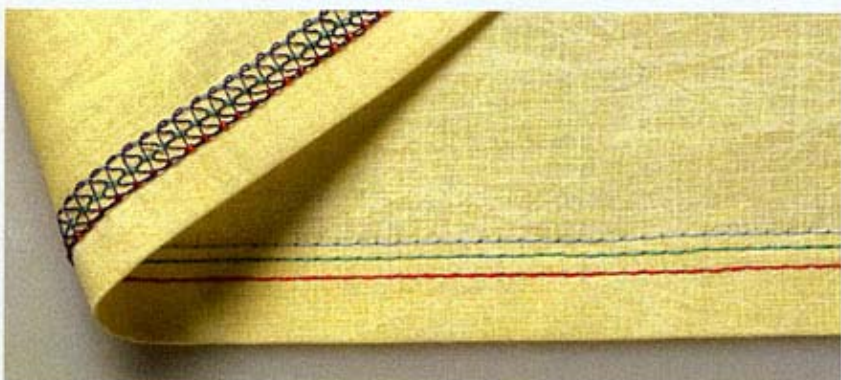

Игольные нитки (голубая, зеленая и красная) сильно ослаблены.

Необходимо усилить натяжения голубой, зеленой и красной нитей.



Игольные нитки (голубая, зеленая и красная) имеют слишком сильное натяжение, что привело к стягиванию ткани.

Необходимо ослабить натяжения голубой, зеленой и красной нитей.

**5-ниточный укрепительный шов****Программа 20**

5-ниточный укрепительный шов состоит из комбинации 2-ниточного цепного шва и 3-ниточного оверлочного шва, о возможностях корректировки этих швов см. стр. 7-8.

**4-ниточный укрепительный шов****Программа 19**

4-ниточный укрепительный шов состоит из комбинации 2-ниточного цепного шва и 2-ниточного плоского шва, о возможностях корректировки этих швов см. стр. 7-10.



**Примечание:** Как устанавливать конвертер для 4-ниточного укрепительного шва см. стр. 2-29.

**2-ниточный цепной шов****Программа 04**

Если все значения натяжения ниток установлены правильно, то игольная нить (голубая) едва заметна на изнаночной стороне изделия.

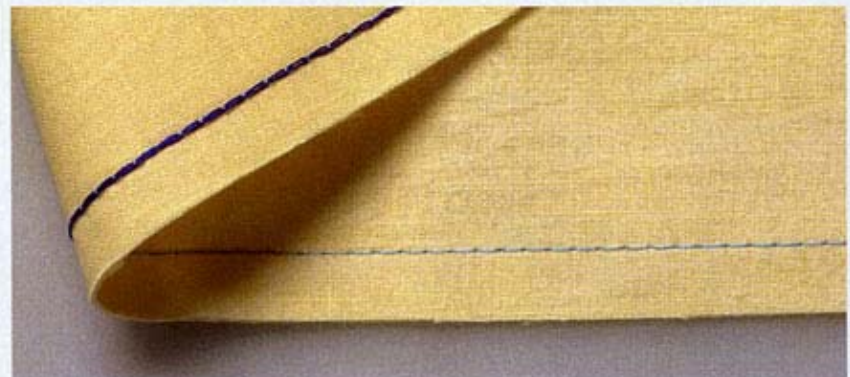

Игольная нить (голубая) сильно петляет.

Установить натяжение голубой игольной нити на большее значение.



## Корректировка натяжения ниток



### 4-ниточный обметочный шов

#### Программа 18

При оптимальной установке всех значений натяжения переплетение нитей обоих петлителей (красной и желтой) происходит точно по кромке материала.



Нить верхнего петлителя (красная) заходит на изнаночную сторону материала.

Необходимо усилить натяжение красной нити (верхнего петлителя) и/или ослабить натяжение желтой нити (нижнего петлителя).



Нить нижнего петлителя (желтая) заходит на лицевую сторону материала.

Нужно увеличить натяжение желтой нити (нижнего петлителя) и/или уменьшить натяжение красной нити (верхнего петлителя).



Игольные нити (голубая и зеленая) сильно ослаблены и создают петли на изнаночной стороне материала. Увеличьте натяжения голубой и зеленой ниток.

**3-ниточный обметочный шов, узкий и широкий****Программы 10 и 11**

При оптимальной установке всех значений натяжения переплетение нитей обоих петлителей (красной и желтой) происходит точно по кромке материала.



Натяжение игольной нити слишком слабое.

Установите натяжение соответствующей игольной нити на большее значение.



Нить верхнего петлителя (красная) заходит на изнаночную сторону материала.

Необходимо усилить натяжение красной нити (верхнего петлителя) и/или ослабить натяжение желтой нити (нижнего петлителя).



Нить нижнего петлителя (желтая) заходит на лицевую сторону материала.

Нужно увеличить натяжение желтой нити (нижнего петлителя) и/или уменьшить натяжение красной нити (верхнего петлителя).



## Корректировка натяжения ниток

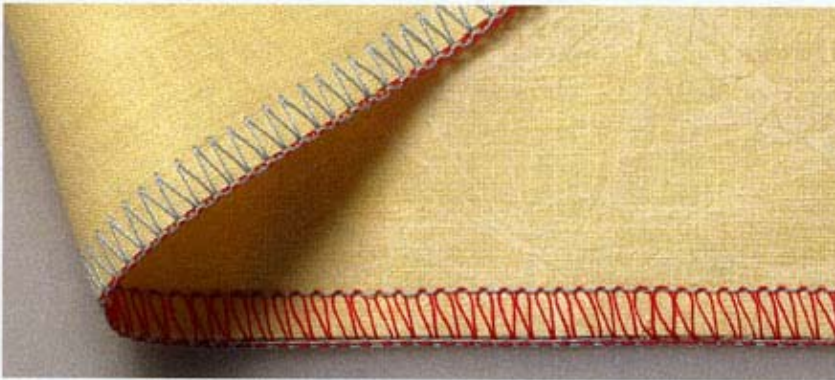

**3-ниточный плоский шов flatlock, узкий и широкий**

**Программы 13 и 14**

При оптимальной установке всех значений натяжения переплетение нитей происходит точно по кромке материала. Нить верхнего петлителя (красная) и игольная нить (голубая) переплетаются вдоль кромки ткани. Нить нижнего петлителя (желтая) идет прямой строчкой также вдоль кромки ткани.



Слишком сильное натяжение игольной нити.

Нужно ослабить натяжение игольной нити (голубой) и/или увеличить натяжение нити нижнего петлителя (желтой).



Нить верхнего петлителя (красная) заходит на изнаночную сторону материала.

Увеличьте натяжение красной нити и/или уменьшите натяжение игольной нити (голубой).

**2-ниточный плоский шов Flatlock, узкий и широкий**

**Программы 05 и 06**

При оптимальной установке всех значений натяжения переплетение игольной нити и нити петлителя происходит точно по кромке материала.

**Примечание:** Для шитья 2-ниточного плоского шва необходимо установить конвертер, см. стр. 2-29.

Слабое натяжение игольной нити или сильное натяжение нити нижнего петлителя (желтой).

Установите натяжение игольной нити на большее значение и/или ослабьте натяжение желтой нити.

Слишком слабое натяжение нити нижнего петлителя (желтого) и/или сильное натяжение игольной нити.

Установите натяжение желтой нити на большее значение и/или ослабьте натяжение игольной нити.



## Корректировка натяжения ниток



### 3-ниточный ролевой шов

#### Программа 16

При оптимальной установке всех значений натяжения нити верхнего и нижнего петлителей переплетаются вдоль кромки материала.



Слишком ослаблено натяжение игольной нити (зеленой).

Установить натяжение игольной нити на большее значение.



Нить верхнего петлителя (красная) заходит на изнаночную сторону материала.

Установить натяжение красной нити (верхнего петлителя) на большее значение и/или ослабить натяжение желтой нити (нижнего петлителя).



Нить нижнего петлителя (желтая) заходит на лицевую сторону ткани.

Установить натяжение желтой нити (нижнего петлителя) на большее значение и/или уменьшить натяжение красной нити (верхнего петлителя).



**3-ниточный ролевой подрубочный шов**

**Программа 17**

При оптимальной установке всех значений натяжения нить верхнего петлителя (красная) полностью обметывает край материала.



Слишком слабое натяжение игольной нити (зеленой).

Увеличьте натяжение зеленой игольной нити.



Нить верхнего петлителя (красная) только частично обметывает край материала.

Уменьшите натяжение красной нити и/или увеличьте натяжение желтой нити.



Нить нижнего петлителя (желтая) заходит на лицевую сторону ткани.

Увеличьте натяжение желтой нити и/или уменьшите натяжение красной нити.



## Корректировка натяжения ниток



### 2-ниточный ролевой шов

#### Программа 08

При оптимальной установке всех значений натяжения игольная нить (зеленая) и нить нижнего петлителя переплетаются вдоль кромки материала.

**Примечание:** Для выполнения 2-ниточного ролевого шва требуется установить конвертер, см. стр. 2-29.



Игольная нить (зеленая) петляет.

Необходимо увеличить натяжение зеленой нити и/или уменьшить натяжение желтой нити.

**2-ниточный ролевой подрубочный шов**

**Программа 09**

При оптимальной установке всех значений натяжения нить нижнего петлителя (желтая) полностью обметывает край материала.

**Примечание:** Для выполнения 2-ниточного ролевого подрубочного шва требуется установить конвертер, см. стр. 2-29.

Игольная нить (зеленая) петляет.

Необходимо увеличить натяжение зеленой нити и/или уменьшить натяжение желтой нити.

Слишком слабое натяжение нити нижнего петлителя (желтой).

Увеличить натяжение желтой нити.



## Корректировка натяжения ниток



### 2-игольный, 3-ниточный обметочный шов

#### Программа 15

При оптимальной установке всех значений натяжения нить нижнего петлителя (желтая) полностью обметывает край материала.

**Примечание:** Для выполнения 2-игольного, 3-ниточного обметочного шва требуется установить конвертер, см. стр. 2-29.



Слишком слабое натяжение левой игольной нити (голубой).

Увеличить натяжение голубой игольной нити.



Слишком сильное натяжение нити нижнего петлителя (желтой).

Ослабить натяжение желтой нити.

### Корректировка шва

Так как верхние распошивальные швы состоят из комбинации распошивального шва и верхней распошивальной нити, то необходимо установить причину для дальнейшей корректировки шва.

#### 3-игольный верхний распошивальный шов, программа 23

Если все значения натяжения нитей установлены правильно, то игольные нитки (голубая, зеленая и красная) почти незаметны на обратной стороне ткани. Нить петлителя (фиолетовая) лежит свободно между ними.

Верхняя распошивальная нить (синяя) лежит свободно между игольными нитками на лицевой стороне ткани.



Если образуются выступающие петли верхней распошивальной нити (синей), то необходимо усилить натяжение синей распошивальной нити регулятором натяжения (45).



Игольные нитки (голубая, зеленая и красная) имеют слишком слабое натяжение и создают петли на изнаночной стороне ткани.

Необходимо усилить натяжения голубой, зеленой и красной ниток.



**Корректировка натяжения ниток**

**2-игольный верхний расширяющий шов, узкий и широкий**

**Программы 21, 22**

Если все значения натяжения нитей установлены правильно, то игольные нитки (голубая, зеленая и красная) почти незаметны на обратной стороне ткани. Нить петлителя (фиолетовая) лежит свободно между ними.

Верхняя расширяющая нить (синяя) лежит свободно между игольными нитками на лицевой стороне ткани.



Если образуются выступающие петли верхней расширяющей нити (синей), то необходимо усилить натяжение синей нити регулятором натяжения (45) и проверить заправку этой нити.

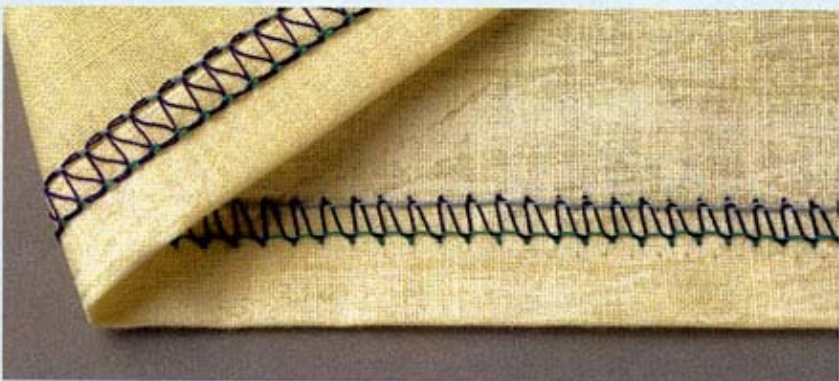

Если верхняя расширяющая нить имеет слишком сильное натяжение, то следует установить регулятор натяжения верхней расширяющей нити (45) на меньшее значение.



Слишком слабое натяжение правой игольной нити (зеленой).

Необходимо увеличить натяжение зеленой нити.

**Корректировка шва**

Декоративный распошивальный шов состоит из комбинации распошивального шва и декоративных распошивальных ниток, поэтому при корректировке шва необходимо учитывать что именно нужно изменить.

**5-ниточный декоративный распошивальный шов, программа 24**

Если все значения натяжения ниток установлены правильно, то игольные нитки (голубая и зеленая) почти незаметны на обратной стороне ткани. Нить петлителя (фиолетовая) лежит свободно между ними.

Декоративные распошивальные нитки (синяя и желтая) лежат свободно между игольными нитками на лицевой стороне ткани.



Если декоративные распошивальные нитки (синяя и желтая) петляют, то необходимо увеличить натяжения синей и желтой ниток регуляторами натяжения (45).



**Корректировка натяжения ниток**

Если декоративные распошивальные нитки (синяя и желтая) имеют слишком сильное натяжение, то необходимо установить синий и желтый регуляторы натяжения (45) декоративных распошивальных ниток на меньшие значения.



Если игольные нитки (голубая и зеленая) имеют слабое натяжение и образуют петельки на изнаночной стороне материала, то необходимо увеличить натяжения голубой и зеленой игольных ниток.



Если игольные нитки (голубая и зеленая) имеют слишком сильное натяжение и стягивают ткань, то необходимо уменьшить значения натяжения голубой и зеленой игольных ниток.



**6-ниточный декоративный распошивальный шов, программа 25**

Если все значения натяжения ниток установлены правильно, то игольные нитки (голубая, зеленая и красная) почти незаметны на обратной стороне ткани. Нить петлителя (фиолетовая) лежит свободно между ними.

Декоративные распошивальные нитки (синяя и желтая) лежат свободно между игольными нитками на лицевой стороне ткани.

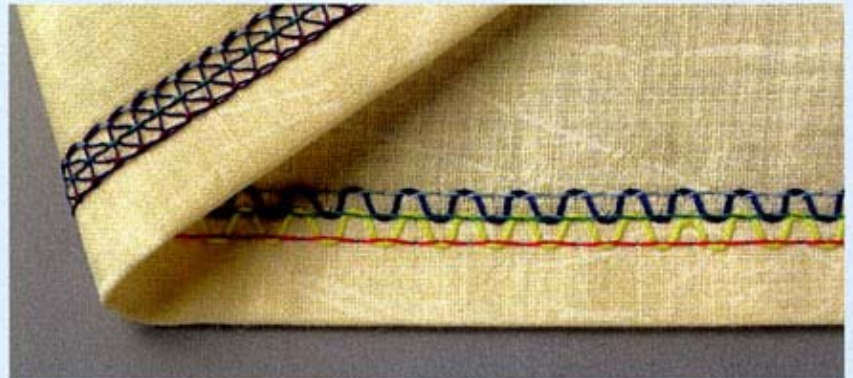

Если декоративные распошивальные нитки (синяя и желтая) петляют, то необходимо увеличить натяжения синей и желтой ниток.



Если декоративные распошивальные нитки (синяя и желтая) имеют слишком сильное натяжение, то необходимо уменьшить натяжения синей и желтой декоративных распошивальных ниток.



### Корректировка натяжения ниток



Если игольные нитки (голубая, зеленая и красная) образуют петельки на изнаночной стороне материала, то необходимо увеличить натяжения голубой, зеленой и красной игольных ниток.



Если игольные нитки (голубая, зеленая и красная) имеют слишком сильное натяжение, что приводит к стягиванию материала, то необходимо уменьшить натяжения голубой, зеленой и красной игольных ниток.

**Примечание:** Корректировка швов для программ 26, 27 и 29 основана на рекомендациях для программы 25.

**6-ниточный декоративный распошивальный шов, программа 28**

Если все значения натяжения ниток установлены правильно, то игольные нитки (голубая, зеленая и красная) почти незаметны на обратной стороне ткани. Нить петлителя (фиолетовая) лежит свободно между ними. Декоративные распошивальные нитки (синяя и желтая) лежат свободно вокруг средней игольной нити на лицевой стороне ткани.

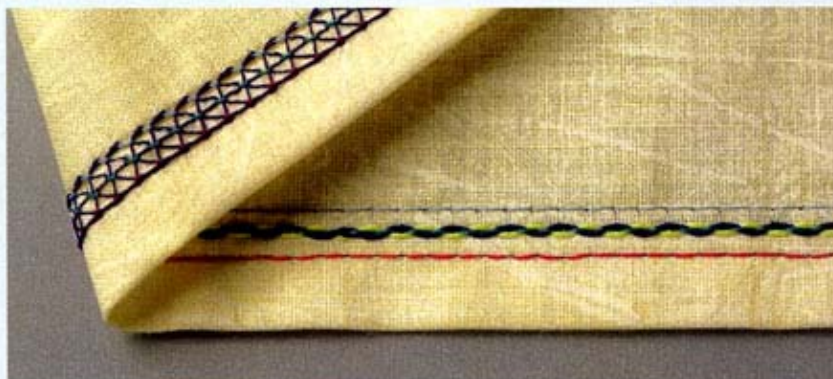

Если декоративные распошивальные нитки (синяя и желтая) петляют, то необходимо увеличить натяжения синей и желтой ниток. Или, возможно, необходимо вернуть оба декоративных нитеукладчика в их первоначальное положение. Для этого имеются две альтернативы:

Отключить машину от сети и затем включить ее снова.

Нажать клавишу + однократно для перехода в следующее программное меню и затем однократно нажать клавишу - для возврата в выбранную программу.



Если игольные нитки (голубая, зеленая и красная) образуют петельки на изнаночной стороне материала, то необходимо увеличить натяжения голубой, зеленой и красной игольных ниток.



## Корректировка натяжения ниток

При покупке ниток необходимо учитывать, что машина оверлок creative 4874 расходует намного больше ниток, чем обычная швейная машина, поэтому нужно приобретать соответственно большее количество ниток.

Оверлочные нитки имеют намотку на бобинах по 2000-5000 м или большие катушки по 1000 м с широким выбором цветов. Конечно можно применять также стандартные катушки ниток.

Для предупреждения оверлочных швов от чрезмерного растяжения, мы рекомендуем применять оверлочные нитки, сделанные из 100% полиэстера No. 120.

Для придания швам мягкости и предотвращения от громоздкости используется текстурированная нить в петлители. Также текстурированные нити хорошо подходят для ролевых швов.

**Таблица ниток для 2-, 3-, и 4-ниточных обметочных швов**

Ткань	Нитки	Длина стежка
Легкие ткани:		
Органза, Легкий трикотаж	Хлопчатобумажные № 50-70	2.0-4.0 мм
Тафта, шелк	Синтетические № 70-140	
Льняные ткани		
Ткани средней плотности:		
Хлопчатобумажные, джерси	Хлопчатобумажные № 40-60	2.0-4.0 мм
Лен, костюмные ткани	Синтетические № 70-140	
Тяжелые ткани:		
Твид, пальтовая ткань,	Хлопчатобумажные № 40-60	2.0-4.0 мм
Грубая рабочая ткань	Синтетические № 70-140	
Вязаное полотно.		
	Хлопчатобумажные № 40-60	2.0-4.0 мм
	Синтетические № 70-140	
2- или 3-ниточная ролевая подрубка	Полиэстер № 120-140	1.0-2.0 мм
	Текстурированная нить	

Для верхних и декоративных распошивальных швов могут использоваться различные декоративные нитки. Также для декоративных эффектов можно применять толстые и/или текстурированные нитки в петлителях.

Перед началом работы обязательно сделайте пробное шитье теми же нитками и на той же ткани, с которой будете работать. При необходимости измените натяжение ниток (см. стр. 7-16 - 7-21). Помните, что одни нитки работают лучше, чем другие.

# Принадлежности

Эта глава включает список всех стандартных и дополнительных принадлежностей, используемых на машине creative 4874.

## Стандартные принадлежности

Принадлежности, которые входят в комплект машины:

Стандартная лапка  
(установлена на машине)  
No.: 29 924 993-81/783

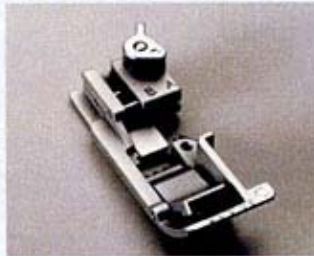

Прозрачная лапка F  
No.: 29 924 993-81/744

1. Оверлочные иглы системы EL X 705, кат. No. 2002  
No.: 48 086 004 31 000
2. Сетки для бобин (10штг)  
No.: 29 924 993-91/299
3. Съемный нитенаправитель  
No.: 29 924 993-81/445
4. Нитевдеватель  
No.: 98 200 255-10/100
5. Отвертка  
No.: 91 029 480-91/000
6. Приспособление для замены игл  
No.: 29 924 993-81/311

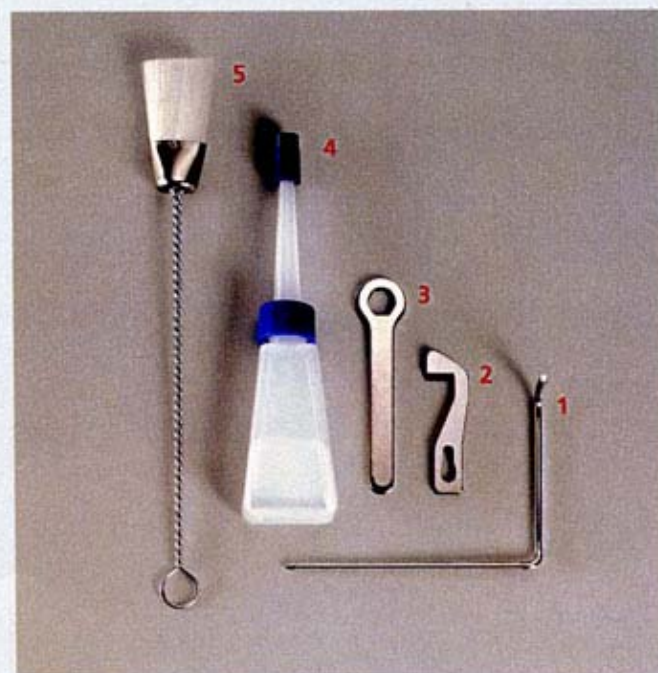
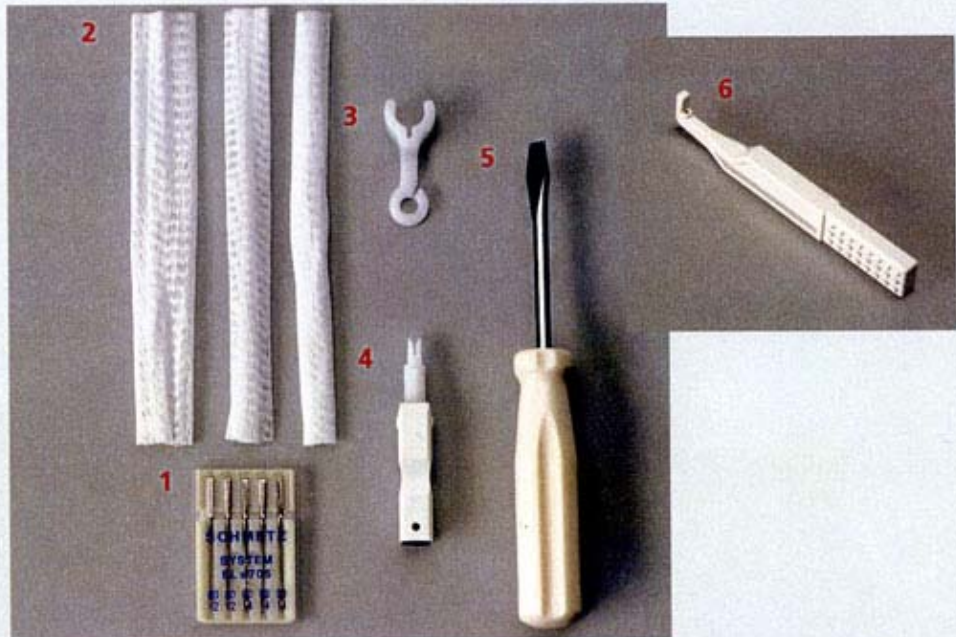

1. Линейка-направитель  
No.: 29 924 993-81/792
2. Запасной верхний нож  
No.: 29 924 993-81/668
3. Гаечный ключ  
No.: 7 433 000 12 000
4. Машинное масло  
No.: 93 035 910-91/000
5. Щетка-кисточка  
No.: 29 924 993-81/432

## Принадлежности

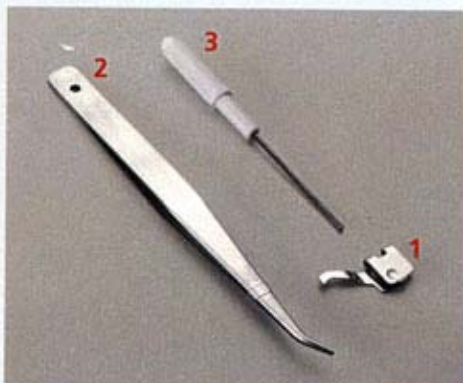

Принадлежности, которые находятся за поворотным столиком (21) машины:

1. Конвертер  
No.: 29 924 993-81/491
2. Пинцет  
No: 29 924 993 71 012
3. 6-гранная отвертка  
No.: 29 924 993-81/450



Принадлежности машины:

1. Коробка для принадлежностей  
No.: 29 924 993-81/716
2. Контейнер для обрезков ткани  
No.: 29 924 993-81/111
3. Приставная швейная платформа  
No.: 29 924 993-81/120

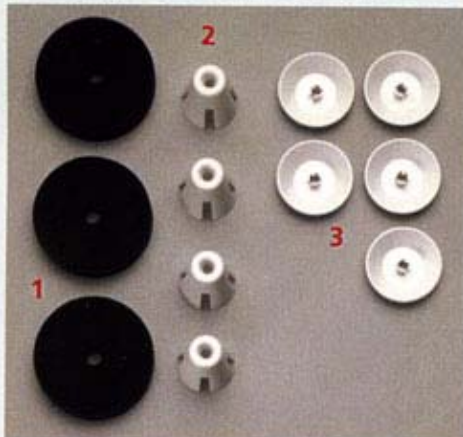

1. 10 x Подкладочная шайба  
No.: 29 924 993-81/708
2. 10 x Приспособление для центрирования бобин  
No.: 29 924 993-81/416
3. 10 x Нитесматывающая шайба  
No.: 29 924 993-81/426



1. Ножная педаль  
No.: 29 924 993-81/718
  2. Сетевой шнур 230 V или 120 V  
No.: 230 V 29 924 993-81/486  
No.: 120 V 70 332 772 14 000
  3. Защитный чехол  
No.: 29 924 993-81/255
- Руководство по эксплуатации  
No.: 29-629 004-59/000-russian

Принадлежности в пластиковом пакете:

1. Прозрачная лапка R  
No.: 29-924993-83/073
2. Верхний/декоративный  
съёмный нитенаправитель  
No.: 29-924993-83/120
3. Верхний нитеукладчик  
No.: 29-924993-83/061
4. Нитенаправитель с  
круглым отверстием для  
верхнего распош. шва  
No.: 29-924993-83/054
5. Треугольный  
нитенаправитель верхнего  
распошивального шва  
No.: 29-924993-83/121
6. Синий декоративный  
нитеукладчик  
No.: 29-924993-83/060
7. Желтый декоративный  
нитеукладчик  
No.: 29-924993-83/059

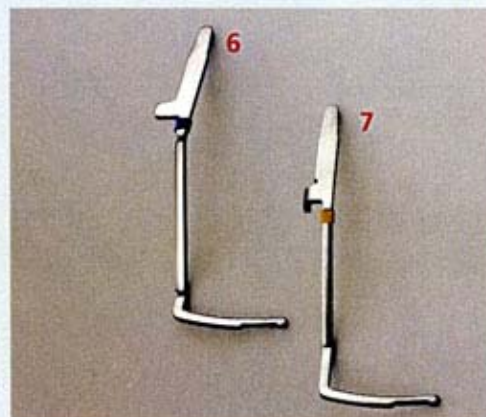
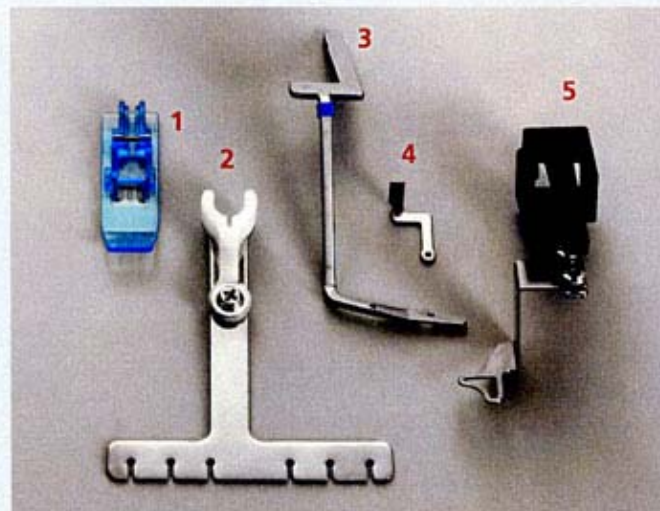



**Дополнительные принадлежности**

Для машины creative 4874 предлагается широкий ассортимент дополнительных принадлежностей. Их можно приобрести за дополнительную плату у дилеров Pfaff.

Принадлежности	№.	Назначение
Универсальная лапка M	29 924 993 82-002	Лапка, на которую устанавливаются направители N1, N2 и N3.
Направитель для кружева и каймы N1	29 924 993 82-003	Направитель для пришивания кружева или каймы (к изнаночной стороне материала).
Кромконаправитель N2	29 924 993 82-001	Направитель для подшивки срезных краев.
Направитель для тесьмы N3	29 924 993 82-004	Направитель для окантовки краев тесьмой
Прозрачная лапка N	29 924 993 82-006	Лапка с желобком для вкладной нити. Может применяться совместно с направителем N1.
Направитель F2 для соединения деталей встык	29 924 993 82-008	Направитель для сшивания двух деталей встык с эффектом мережки. Применяется совместно с лапкой F из компл. прин.
Направитель для кружева F3	29 924 993 82-005	Направитель для пришивания кружева(к лицевой стороне ткани). Применяется с лапкой F из комплекта принадлежностей
Направитель F4 для запошивочного шва	29 924 993 82-009	Направитель для шитья запошивочных швов. Применяется с лапкой F из комплекта принадлежностей.
Направитель для дек. швов N1	29 924 993 82-007	Для прошивания распошивальным швом вдоль стачных швов и для декоративных эффектов.
Лапка для защипов K	29 924 993 82-011	Для застрачивания защипов с направителями K1 или K2.
Направитель для защипов K1	29 924 993 82-012	Для формирования защипов.
Направитель для защипов K2	29 924 993 82-010	Для защипов с вкладной нитью
Лапка L для вешалок и шлевок	29 924 993 82-013	Для формирования вешалок и шлевок, а также для украшений.
Универсальное устройство	29 924 993 82-014	Для подгибки края или обработки края отделочной тесьмой.
Лапка для бисера P	29 924 993 82-015	Для пришивания бисерных нитей.
Игольная пластина P для бисера	29 924 993 82-016	С помощью этой пластины и лапки P для вшивания бисера можно одновременно выполнять ролевой подрубочный шов и вшивать бисерную нить.
Универсальная лапка C	29 924 993 82-017	Для вшивания тесьмы и резиновой ленты. Используется совместно с приставками различных размеров.

Принадлежности	№.	Назначение
Приставка 7.5 мм	29 924 993 82-034	Для вшивания эластичной ленты шириной до 7.5 мм.
Приставка 10 мм	29 924 993 82-035	Для вшивания эластичной ленты шириной до 10 мм.
Приставка 13 мм	29 924 993 82-036	Для вшивания эластичной ленты шириной до 13 мм.
Лапка для сборок G	29 924 993 82-018	Для сборки и одновременного сшивания двух слоев ткани.
Лапка для потайной подшивки D	29 924 993 82-019	Для невидимого подшивания и для декоративного подшивания.
Лапка для нашивания тесьмы Q	29 924 993 82-020	Для нашивания тесьмы. Совместно с направителем K2 можно вшивать различные декоративные нити из фасонной пряжи, вкладные нити или резиновые нити для красивых эффектов.
Аппаратодержатель	29 924 993 82-021	Держатель, к которому с помощью винтов крепятся перечисленные ниже принадлежности и иногда с использованием поворотного рычага
Крепежный винт	29 924 993 82-023	Для крепления перечисленных ниже принадлежностей к аппаратодержателю.
Кромконаправитель с размерными делениями	29 924 993 82-022	Для направления края ткани и одновременного определения ширины обрезки (применяется совместно со стандартной лапкой).
Направляющая для сборок	29 924 993 82-027	Для одновременного сборки и сшивания двух слоев материалов (совместно со стандартной лапкой).
Устройство для обтачивания тесьмой 40 мм	29 924 993 82-031	Для обтачивания краев тесьмой шириной 40 мм. Ширина окантовки 10 - 12 мм (применяется совместно со стандартной лапкой).
Поворотный рычаг	29 924 993 82-024	Для крепления перечисленных ниже принадлежностей к аппаратодержателю.
Направитель кругового шва	29 924 993 82-025	Для стачивания округленной детали с прямой деталью (применяется совместно со стандартной лапкой машины).
Лапка для вшивания канта E	29 924 993 82-028	Для направления и вшивания канта.
Аппарат для образования и вшивания канта	29 924 993 82-030	Используется совместно с лапкой E, для образования и вшивания канта с вкладной нитью между двух слоев ткани.

## Уход за машиной

Эта глава содержит всю необходимую информацию по чистке, смазке и уходу за машиной creative 4874, а также рекомендации по устранению возможных неполадок.



**ВНИМАНИЕ!**

Для вашей безопасности, перед началом смазки или чистки обязательно отключите машину от электросети путем извлечения вилки из розетки.



#### Чистка резиновых опор

Время от времени следует чистить спиртом резиновые опоры машины. Благодаря этому обеспечивается ее надежная устойчивость.

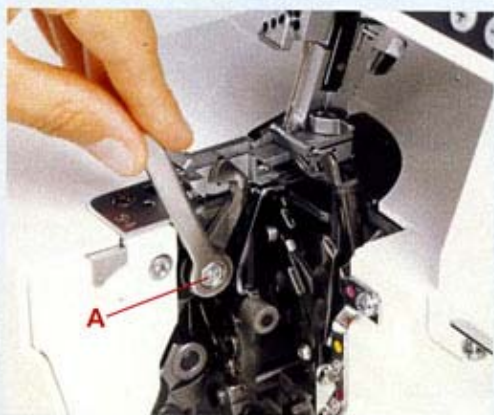

#### Замена верхнего ножа

 Отключите машину от электросети  
Снятие ножа:

Установите регулятор ширины шва на отметку 3,5 мм и зафиксируйте верхний нож. Ослабьте винт А ключом из комплекта принадлежностей и снимите верхний нож.



#### Установка ножа:

Вставьте новый верхний нож и лишь слегка затяните винт крепления А. Поверните ручную маховик, чтобы нож перешел в крайнее нижнее положение.

В этом положении передняя кромка верхнего ножа должна находиться на 0,5 - 1,0 мм ниже режущей кромки нижнего ножа. После установки верхнего ножа в нужное положение можно затянуть винт крепления А полностью.

Слегка ослабьте винт верхнего ножа.

Обратитесь в Сервисный центр Pfaff в случае возникновения каких-либо вопросов.

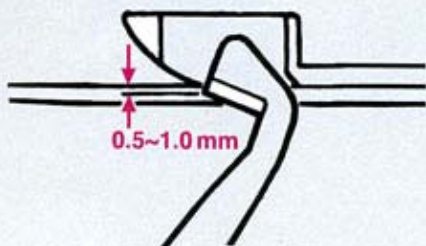

**Примечание:** При фиксированном положении верхнего ножа ширину шва изменять нельзя.

#### Фиксирование верхнего ножа

 Отключите машину от электросети

Перед работой с особенно трудными материалами рекомендуется зафиксировать верхний нож (35). Перевести иглы в верхнее положение и открыть поворотный стол. Винт А затянуть до отказа 6-гранной отверткой. После окончания работы с трудными материалами снова слегка ослабьте затяжку винта.



#### Замена осветительной лампочки

 Отключите машину от электросети

Удалите съемную подставку для катушек (27). С помощью отвертки из комплекта принадлежностей выверните крепежный винт крышки осветительной лампочки. Снимите крышку осветительной лампочки.



Отжать лампочку в патроне до отказа, чтобы вышел наверх штырь А. Повернуть лампочку на пол оборота против часовой стрелки и вынуть ее из патрона.



Вставить новую лампочку (макс. мощность 5 Ватт, 12 Вольт) в патрон и повернуть ее по часовой стрелке, чтобы оба штырька полностью вошли в прорези.

Установить на место крышку осветительной лампочки и закрепить ее винтом.



## Что делать, если...?

В этой главе приводятся советы по устранению проблем, возникших с машиной creative 4874. Если невозможно решить проблему описанным способом, то следует обратиться в Сервисный Центр Pfaff.

Проблема	Причина	Способ устранения
Поломка иглы	Игла изогнута или повреждена на острие.	Заменить иглу (см. стр. 2-9).
	Игла вставлена в иглодержатель не до упора	Вставить иглу до упора (см. стр. 2-9).
	Возможно сильно тянули материал	Не тяните ткань во время шитья.
Обрыв нити	Машина неправильно заправлена	Правильно заправить машину нитками.
	Возможно защемление нитки в нитенаправителях.	Проверить, не запутываются ли нитки на бобинах и далее по пути их проводки.
	Слишком сильное натяжение нити	Отрегулировать натяжение ниток (см. главу 7).
	Игла вставлена в иглодержатель не до упора	Правильно вставить иглу (см. стр. 2-9).
	Используется игла другой системы	Применять иглы системы EL X 705.
Пропуск стежков	Игла изогнута или повреждена на острие	Вставить новую иглу.
	Игла вставлена в иглодержатель не до упора	Вставить иглу до упора (см. стр. 2-9).
	Применена игла другой системы	Применять иглы системы EL X 705.
	Неправильная заправка машины	Правильно заправить машину нитками.
Неправильное образование строчки	Неправильно отрегулировано натяжение ниток	Заново отрегулировать натяжение ниток (см. главу 7)
Неравномерный рисунок 3- или 4-ниточного обметочного шва причем нить верхнего петлителя не прошивается	Установлен конвертер	Конвертер должен быть снят (см. стр. 2-29).
Машина не шьет, хотя подключена к электросети и лампочка горит.	Прервана подача питания к электродвигателю.	Закрыть крышку петлителей или поворотный стол.
	Рычаг переключения верхних/декоративных швов установлен в неправильное положение.	Установите рычаг переключения верхних/декоративных швов в правильное положение (см. стр. 5-3).
Неровная обрезка края ткани.	Скопление ворса и пуха между верхним и нижним ножами	Прочистить ножи.
	Затуплен верхний нож	Заменить верхний нож (см. стр. 9-3).

Проблема	Причина	Способ устранения
Стягивание шва	Слишком сильное натяжение ниток	Уменьшить натяжение ниток.
	Неправильно установлен дифференциальный транспортер	Изменить значение дифференциального транспортера, чтобы скорректировать шов (см. стр. 2-34)
	Запутывание ниток из-за неправильной заправки машины	Перезаправить машину нитками правильно.
Неравномерное продвижение ткани под лапкой	Слишком маленькая длина стежка	Увеличить длину стежка (см. стр. 3-4).
	Усилие прижима лапки слишком мало для толстого материала	Усилить прижим лапки (см. стр. 2-25).
	Усилие прижима лапки слишком велико для тонкого материала	Ослабить прижим лапки (см. стр. 2-25).



**Технические характеристики**

Максимальная скорость шитья	1500 стежков/мин.
Ширина шва	1,4 мм - 9,0 мм
Ширина плоского шва	2,5 мм- 5,0 мм
Длина стежка	0,5 мм - 4,0 мм
Прижимная лапка	сменная
Смазка	ручная
Высота подъема лапки	4,5 мм
Дополнительный подъем	2,0 мм
Система игл	EL X 705, кат. № 2002
Размер игл	80/12, 90/14
Количество ниток	2, 3, 4, 5, 6, 8, 10
Габариты (ширина x высота x глубина)	355 x 290 x 300
Вес	10,5 кг

**Комплектация**

- 1 машина
- 1 подставка для катушек
- 1 педаль
- 1 шнур
- 1 Руководство по эксплуатации/Гарантийная карточка
- 1 контейнер для обрезков ткани
- 1 чехол для машины
- 1 коробка с принадлежностями
- 1 приставная швейная платформа





По вопросам приобретения или с целью консультации  
вы можете обращаться по телефону: (495) 989-22-97  
или по e-mail: [info@krung.ru](mailto:info@krung.ru)

Также предлагаем вам посетить  
наш информационный сайт  
[www.krung.ru](http://www.krung.ru)