



Данную инструкцию для вас
предоставила компания **Крунг**

Компания „Крунг“

тел./факс: (495) 989-22-97 www.krung.ru

PFAFF

ClassicStyle¹⁵²⁵

Руководство по эксплуатации





Детали швейной машины

- | | | | |
|----|---|----|---|
| 1 | Гнездо для присоединения сетевого шнура и педали | 15 | Съемная часть швейной платформы |
| 2 | Главный включатель | 16 | Плита основания |
| 3 | Диск расцепления маховика | 17 | Сдвоенный двигатель ткани / Верхний транспортер |
| 4 | Маховик | 18 | Винт крепления иглы в иглодержателе |
| 5 | Моталка | 19 | Рычаг подъема лапки |
| 6 | Откидная крышка с таблицей программ | 20 | Клавиша шитья назад |
| 7 | Второй вставляемый стержень для катушки с нитками | 21 | Регулятор длины стежка (Select 1546) |
| 8 | Стержень для катушки с нитками с нитесмоточной шайбой | 22 | Ручка для переноса машины |
| 9 | Нитепротягиватель | 23 | Диск выбора программ |
| 10 | Регулятор установки натяжения верхней нити | 24 | Нитенаправитель |
| 11 | Прорези для проводки ниток | 25 | Лампа освещения (макс. 15 Вт) |
| 12 | Нитеобрезатель | 26 | Регулятор установки ширины строчки |
| 13 | (Select 1546) | 27 | Регулятор установки позиции иглы |
| 14 | Лапкодержатель с лапкой | 28 | Игольная пластина |
| | | 29 | |

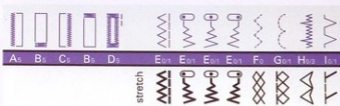

Описание строчек находится в разделе Введение



Содержание

Введение

Стандартные принадлежности IV

Таблица строчек VI

1. Управление машиной

Электрическое подключение 1:2

Съемная часть платформы 1:3

Намотка шпульки 1:4-7

Шпульный колпачок со шпулькой 1:8-9

Натяжение нижней нити 1:9

Проводка верхней нити 1:10

Нитедеватель 1:11

Вывод нижней нити 1:12

Нитеобрезатель 1:12

Рычаг подъема лапки 1:13

Замена лапки 1:13

Сдвоенный двигатель ткани 1:14

Замена иглы 1:15

Натяжение верхней нити 1:15

Опускание зубцов двигателя ткани 1:15

Регулятор установки ширины стежка 1:16

Регулятор установки позиции иглы 1:16

Шитье назад 1:17

Регулятор длины стежка 1:17

Функциональные клавиши 1:18-19

2. Рабочие швы и практические швейные работы

Таблица установки параметров швейной машины 2:2

Общие рекомендации по швейным работам 2:3

Нерастягивающиеся швы 2:4-5

Эластичные швы 2:6-7

Оверлочные швы 2:8-9

Плоские эластичные швы 2:10-11

Петли 2:12-13

Пришивание пуговиц 2:14

Подрубка края двойной иглой 2:15

Креповый эффект 2:15

Собирание сборок 2:16

Штопка 2:17-18

Вшивание застежек „молния“ 2:19-21

Подворачивание края 2:22

Обработка кружев 2:23

Кромочные фестоны 2:24

Правила техники безопасности

Швейная машина сконструирована в полном соответствии с действующими регламентами безопасности электроприборов: Прежде, чем включить электрическую машину в сеть, внимательно ознакомьтесь с данной инструкцией.

Внимание - Для уменьшения риска ударом тока:

Не уходите, оставив включенной машину. Никогда не тяните за электрический шнур, беритесь только за штепсель. По окончании шитья или перед тем, как заняться чисткой или ремонтом машины, выдерните шнур из розетки.

Предупреждение - Для уменьшения риска поражения током, возгорания или увечья:

- Не трогайте машину мокрыми руками.
- Не пользуйтесь машиной как игрушкой. Не разрешайте детям шить без присмотра.
- Придерживайтесь рекомендаций по использованию машины, данных в инструкции.
- Не пользуйтесь неисправными шнурами или штепселем. Если машина не работает после падения, удара или намокания, не пытайтесь починить ее самостоятельно, лучше обратитесь к специалистам в наш Сервисный Центр.
- Не используйте машину с каким-либо повреждением корпуса. При включенной машине не производите чистку от пыли и ворса.
- Никогда не вставляйте посторонние предметы в отверстия в машине.
- Для выключения машины, сначала нажмите на кнопку выключения машины, а затем выдерните шнур из розетки. Для включения - сначала вставьте шнур в розетку, а потом включайте машину.
- Не допускайте, чтобы шнур был сильно натянут или сжат в каком-либо месте.
- Не дотрагивайтесь пальцами до движущихся частей машины.
- Всегда следите за состоянием игольной пластины. Это предохранит от частых поломок иглы.
- Не пользуйтесь кривыми иглами. Время от времени иглы необходимо менять.
- Не тяните и не подталкивайте ткань при шитье. При этом очень часто ломаются иглы.
- Всегда выключайте машину, когда производите какие-либо действия в области иглы: при замене иглы или лапки, при заправке нити, и т.д.
- Выключайте машину, когда надеваете на нее жесткий футляр, или производите какие-либо регулировки, указанные в инструкции.
- Следите за тем, чтобы область шитья была хорошо освещена.
- Выключайте машину при замене лампочки. Пользуйтесь лампочками номинальной мощностью в 15W (Лампа макс. 15Вт).

Бережно храните эту инструкцию



3. Декоративные швы и традиционная техника вышивания

Таблица установки параметров швейной машины	3:2
Декоративные швы	3:3
Монограммы	3:4
Вышивание плотной строчкой зигзаг/тейперинг	3:5-6
Нашивание аппликаций	3:8
Вышивка ришелье	3:9
Ажурная вышивка	3:9
Лоскутное шитье	3:10
Мережки	3:11

4. Технический уход и устранение неполадок

Замена игольной пластины	4:2
Чистка	4:2
Замена осветительной лампы	4:3
Неполадки и их устранение	4:4
Алфавитный указатель	4:6

Лапки

(стандартные принадлежности)

Дополнительную информацию по аксессуарам можно получить у дилеров PFAFF.

0 Стандартная лапка

Каталожный номер: 820250-096
(Модель 1546, 1536)

Каталожный номер: 820258-096
(Модель 1526)



1 Лапка для декоративного шва (для верхнего транспортера)

Каталожный номер: 820253-096
(Модель 1546)



2 Прозрачная лапка

(Лапка для декоративного шва не для верхнего транспортера)

Каталожный номер: 820229-096



3 Лапка для потайных и оверлочных швов

Каталожный номер: 820256-096
(Модель 1546, 1536)

Каталожный номер: 820264-096
(Модель 1526)



4 Лапка для застежек „молний“

Каталожный номер: 820248-096
(Модель 1546, 1536)

Каталожный номер: 820261-096
(Модель 1526)



5 Лапка для петель

Каталожный номер: 820295-096
(Модель 1526)

**6 Лапка для штопки**

Каталожный номер: 820243-096
(Модель 1546)

**7 Лапка-рубильник**

Каталожный номер: 820249-096
(Модель 1546)

**8 Линейка-направитель**

Каталожный номер: 820251-096

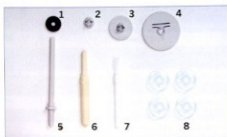

1 Фетровая прокладка
№. 93-033 064-05

2-4 Пластинки для катушки

2. №. 93-036 048-44

3. №. 93-035 050-44

4. №. 93-036 049-44

5 Второй стержень для катушки с нитками
№. 93-033 063-44

6 Нож-распарыватель петель

№.99-053-016-91

7 Щетка-кисточка

№. 93-847 979-91

8 Шпильки

№. 93-040 970-45

Программы рабочих строчек



select 1546



select 1536 и select 1526

Программа	Название	Применение	
1546 A/B/C	Петля	Стандартная петля, для блузок или постельного белья	
1536/1526 A/B/C	Потайной шов (эластичный)	Для потайного подшивания краев с одновременной чистой отделкой кромки. Особо подходит для эластичных тканей.	
D	H		
E	-	Греческий шов зигзаг	Классический декоративный шов, напр. для отделки бордюров и полотенец
F	-	Дугообразная строчка	Классический декоративный шов, например, для украшения блузок или столового белья
G	E	Прямой шов, 15 положений иглы, установлен на 0	Для всех швейных работ, где необходима прямая строчка, также для нашивания тесьмы, ажурной вышивки и вшивания шнуров
		Строчка зигзаг, регулятор ширины строчки установлен на 0,5 - 5 ▶	Для обработки краев и нашивания аппликаций. Можно использовать также для нашивания тесьмы, ажурной вышивки и вшивания шнуров
		Крайнее левое положение иглы (для прямых и зигзагообразных строчек)	Прямые строчки: для всех работ со стачиванием или простегиванием изделия, требующих левого положения иглы. Строчка зигзаг: для обработки краев, нашивания аппликаций, тейперинга, ажурной вышивки и вшивания шнуров
		Среднее положение иглы (для прямых и зигзагообразных строчек)	Прямые строчки: для всех работ со стачиванием или простегиванием ткани, требующих среднего положения иглы. Зигзагообразные строчки: для обработки краев, нашивания аппликаций или тесьмы
		Крайнее правое положение иглы (для прямых и зигзагообразных строчек)	Прямые строчки: для всех работ со стачиванием или простегиванием материала, требующих правого положения иглы. Зигзагообразные строчки: для обработки краев, нашивания аппликаций или тесьмы и вшивания шнуров
H	-	Потайной шов	Для потайного подшивания краев на плотных материалах
I	K	Греческий шов, широкий	Классический декоративный шов
K	I	Шов для фестончатой подбурки	Декоративная обработка кромок на тонких материалах, например, на белье.
L	-	Эластичный декоративный шов	Для сшивания встык двух деталей изделия
M	F	Эластичный шов	Для пришивания резиновой тесьмы, шпонки раздиров и нашивания заплат
IG	-	Венский шов	Декоративный шов, например, для домашнего текстиля
LC	-	Королевский шов, узкий	Узкий декоративный шов
LG	-	Королевский шов, широкий	Широкий декоративный шов
LI	-	Греческий шов, узкий	Классический декоративный шов
MDF	-	Декоративный шов	Декоративное оформление
-	G	Декоративный шов	Декоративное оформление

Программы рабочих строчек (эластичные швы)

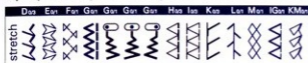

select 1546



select 1536 и select 1526

Программа	Название	Применение
1546 1536/1526		
D -	Эластичный шов	Растягивающийся декоративный шов для отделки и обработки кромок. Материал должен быть повернут на 180°
E -	Перекрывающий шов	Для отделки эластичных материалов, например, воротников, кромок, оборок
F -	Двойной крестообразный шов	Для растягивающихся швов, например для подшивания края на спортивных костюмах.
G E	Эластичная прямая 3-ная строчка. 15 положений иглы Эластичная 3-ная строчка зигзаг ▶	Для растягивающихся швов, например шаговых, а также для швов на спортивной и рабочей одежде. Для пришивания резиновой тесьмы к эластичным материалам или для обработки краев эластичных тканей
	Крайнее левое положение иглы (для выполнения эластичных 3-ных прямых и зигзагообразных строчек)	Для растягивающихся швов, требующих левого положения иглы
	Среднее положение иглы (для выполнения эластичных 3-ных прямых и зигзагообразных строчек)	Для растягивающихся швов, требующих среднего положения иглы
	Крайнее правое положение иглы (для выполнения эластичных 3-ных прямых и зигзагообразных строчек)	Для растягивающихся швов, требующих правого положения иглы
H -	Пуловерный шов	Эластичные отделочные и краеобметочные швы на крупно-ячеистых тканях. Материал должен быть повернут на 180°
I K	Закрытый оверлочный шов	Эластичные отделочные и краеобметочные швы на осыпавшихся материалах
K I	Открытый оверлочный шов	Отделочные и краеобметочные швы на прочных и малоосыпавшихся материалах
L -	Строчка „елочка“	Для сшивания двух соединенных друг с другом частей изделия. Пригоден также и для растягивающихся материалов
M F	Сотовый шов	Для нашивания эластичной тесьмы и для декоративных швов
IG -	Декоративная строчка	Декоративное оформление
KM -	Декоративная строчка	Декоративное оформление
- G	Декоративный шов	Декоративное оформление
- H	Декоративный шов	Декоративное оформление

Программы рабочих строчек (эластичные швы)



select 1546

Про- грамма 1546	Название	Применение
LC	Голландский шов, узкий	Декоративный шов, например, для украшения домашнего текстиля
LD	Голландский шов	Декоративный шов, например, для домашнего текстиля
LG	Декоративный эластичный шов	Декоративный шов, например, для фольклорной вышивки
LI	Декоративный эластичный шов	Отделочный шов, например для купальников
EK	Стиральная строчка	Декоративный шов, например, для домашнего текстиля
EL	Декоративный эластичный шов	Декоративное оформление
FG	Декоративный эластичный шов	Декоративное оформление
ID	Декоративный эластичный шов	Эластичный декоративный шов, например, для спортивной одежды
IF	Декоративный эластичный шов	Декоративное оформление. Материал должен быть повернут на 180°.
LK	Декоративный эластичный шов	Эластичный декоративный шов
LMK	Треугольный шов	Эластичный декоративный шов
MG	Флорентийский шов	Эластичный декоративный шов

select 1546

PFaff

1. Управление машиной



Защитный чехол

Жесткий чехол защищает машину от пыли и повреждений во время транспортировки и хранения. Карман в крышке чехла служит для хранения сетевого шнура с педалью и Руководства по эксплуатации.



Откидная крышка

Откиньте крышку (6) вверх.

На обратной стороне откидной крышки представлены программы швейной машины.



Подключение педали

Вставить разъем шнура педали в гнездо машины (1) и подключить к сетевой розетке. Скорость шитья регулируется нажатием на педаль.

Дополнительно скорость шитья можно регулировать переключателем на педали.

Положение ► = замедленная скорость

Положение ►► = полная скорость

Для этой машины должна использоваться педаль модели AE020.

Включатель/выключатель

При включении машины загорается осветительная лампа.

Машина готова к работе.





Отделение для принадлежностей

Ваша швейная машина Pfaff имеет съемную рабочую поверхность (15), которая так же используется для хранения принадлежностей.

В модели 1546 имеется специальный швейный органайзер для хранения лапок и шпулек.

Прилагаемые к машине принадлежности маркированы цифрами. Уложить их в соответствующие гнезда коробки для принадлежностей.



Удаление съемной части платформы

Чтобы превратить плоскую платформу в свободный рукав, отвернуть влево съемную часть платформы и приподнять ее вверх, вынув штырь из отверстия.

При установке на место обращать внимание на то, чтобы между свободным рукавом машины и приставной частью не оставалось зазора.

Подготовка машины к намотке шпульки

Удерживая маховик (4), повернуть разъединительный диск (3) в указанном стрелкой направлении. Благодаря этому при намотке шпульки игла не будет двигаться.



Установка шпульки

- ⚠ Выключить машину.
- Установить пустую шпульку таким образом, чтобы штифт устройства для намотки шпульки (5) вошел в прорезь шпульки.

Логотип Pfaff должен быть обращен к вам.



Отжать шпульку вправо.

Указание: Намотка нитки на шпульку возможна только в том случае, если шпулька отведена вправо до упора.



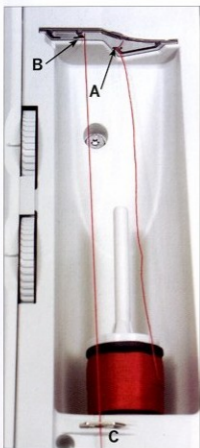
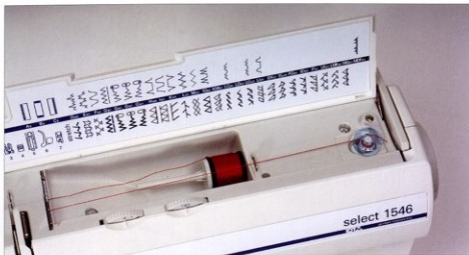

Намотка нитки на шпульку с держателя катушки

Насадить катушку с нитками на стержень (8). Чтобы обеспечить равномерное сматывание нитки и удержание катушки на стержне, насадить на него соответствующую размеру катушки нитесмоточную шайбу.

Проводка нити

Протянуть нить через направляющую A и отверстие B и далее под крючком C. Начало нити несколько раз обмотать по часовой стрелке вокруг шпульки. Отжать шпульку вправо.

Включить машину

Удерживая конец нити, нажать на педаль. Как только шпулька будет заполнена, машина автоматически остановится. Обрезать нить, отжать шпульку влево и снять.

Не забудьте:

Обратно повернуть разъединительный диск (3). Затем повернуть маховик (4) на себя, чтобы он вошел в зацепление.



Наматывание нити на шпульку со второй катушки

Установить второй стержень для катушки (7) в предусмотренное для него отверстие.

Проводка нити

Протянуть нить через соответствующую направляющую и отверстие В и затем под крючком С (см. верхний рисунок на стр. 1:6). Начало нити несколько раз обмотать по часовой стрелке вокруг шпульки.

Включить машину

Удерживая конец нити, нажать на педаль. Как только шпулька будет заполнена, машина автоматически остановится. Обрезать нить, отжать шпульку влево и снять.

Не забудьте:

Обратно повернуть разъединительный диск (3). Затем повернуть маховик (4) на себя, чтобы он вошел в зацепление.

Совет: второй стержень для катушки удобно использовать для намотки шпульки при заправленной нитками машине.

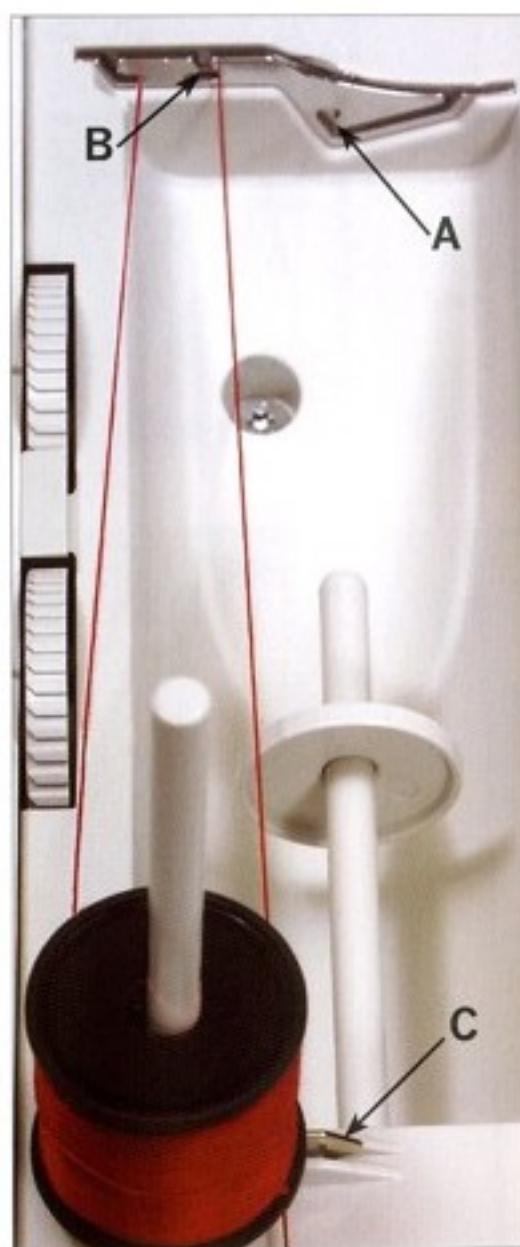



Намотка нитки на шпульку через иглу

На полностью заправленной нитками машине можно также производить намотку шпульки. Перевести рычаг подъема лапки (19) в верхнее положение. Завести игольную нить под металлическую лапку и протянуть ее вверх через правую прорезь нитенаправителя (11).

Затем завести нить слева направо в нитепритягиватель (9). Нитепритягиватель должен при этом находиться в своем крайнем верхнем положении.

После этого протянуть нить вправо под направляющим крючком С. Намотать конец нити несколько раз на шпульку. Нажать на педаль и начать намотку нитки на шпульку, придерживая лапку.

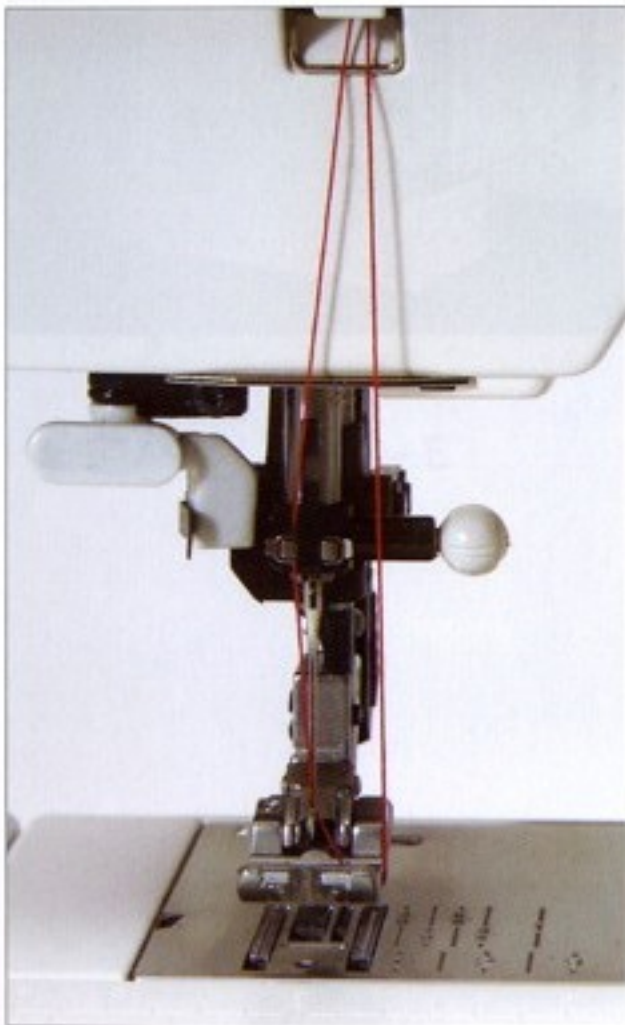

Откидная крышка механизма челнока



Выключить машину.

Открыть крышку, слегка откинув на себя.



Как достать шпульный колпачок

Отогнуть защелку шпульного колпачка и вытянуть шпульный колпачок. Отпустить защелку и извлечь пустую шпульку.

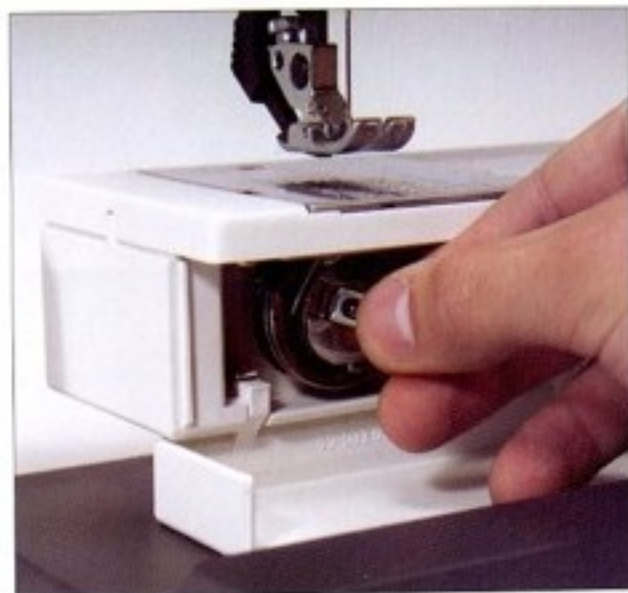

Заправка шпульного колпачка

Вставить заполненную шпульку (логотип Pfaff сверху) в шпульный колпачок. При этом, нить заводится в прорезь А, затем под прижимную пластинку В, пока она не войдет в специальное отверстие (см. стрелку).

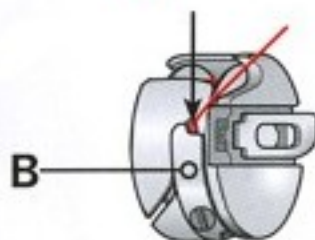
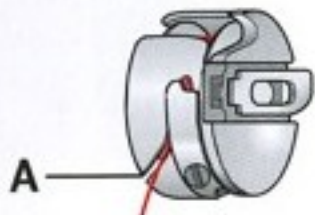
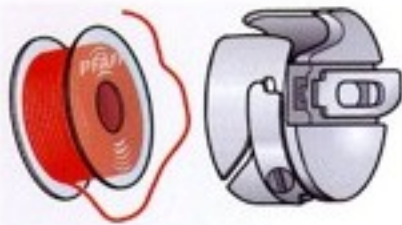

Контроль: При вытягивании нити шпулька должна вращаться по часовой стрелке.

Установка шпульного колпачка

Отогнуть защелку Е и установить шпульный колпачок до отказа на штифт С челночного механизма. Вырез колпачка D должен быть при этом направлен вверх. Закрыть защелку шпульного колпачка.

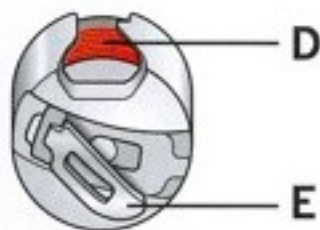
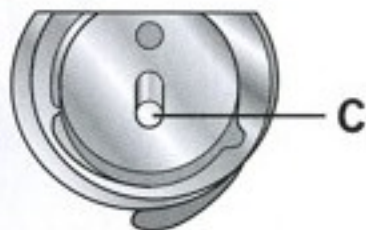

Контроль: Потянуть легким рывком за конец нитки, при этом шпульный колпачок не должен выпасть из челночного механизма.

Проводка верхней нити



Выключить машину.

Поднять лапкодержатель (19). Поворачивая маховик, перевести нитепротягиватель (9) в крайнее верхнее положение. Насадить катушку на стержень (8) и закрепить ее соответствующей нитесмоточной шайбой.

После этого завести нить обеими руками в прорезь нитенаправителя А и протянуть под выступом нитенаправителя В. Направить нить вниз через левую прорезь нитенаправителя С. Затем нить обвести вокруг выступа D и по правой прорези нитенаправителя поднять вверх Е для заправки в нитепротягиватель (9) F. После этого нить должна быть снова опущена вниз по правой прорези G и заведена за один из двух нитенаправителей (25) H.

Порядок заправки нити в иглу описан на следующей странице.

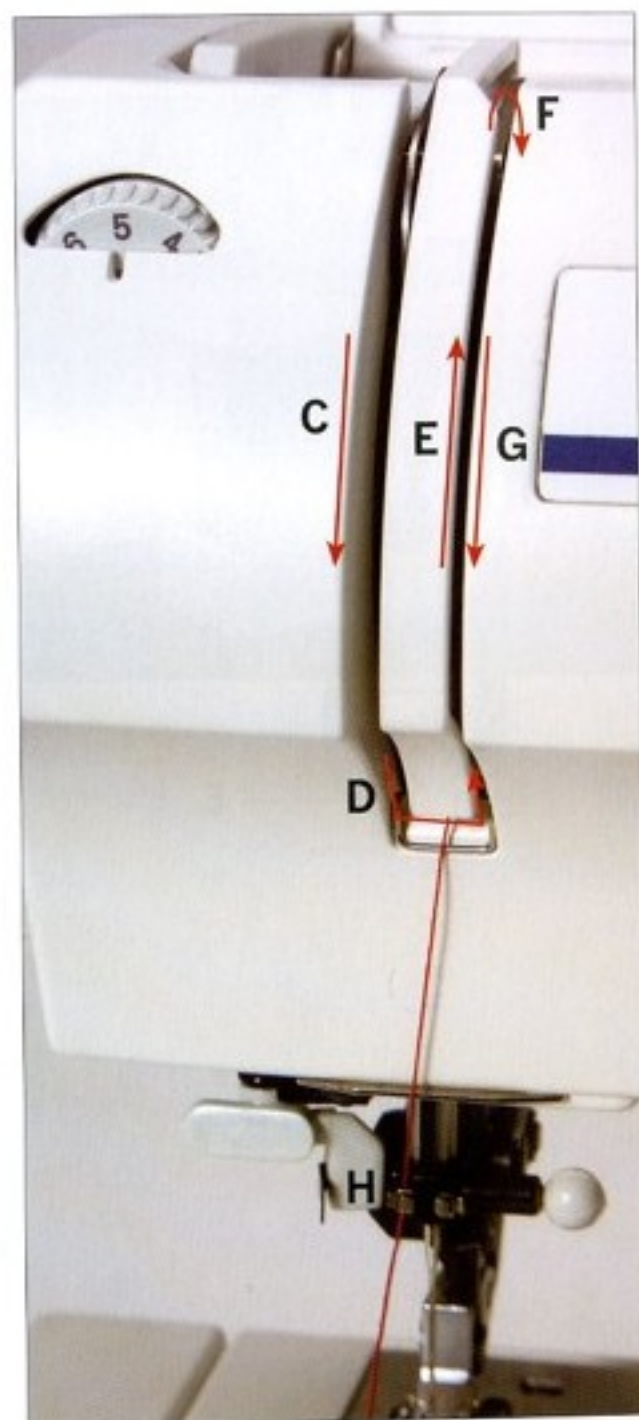
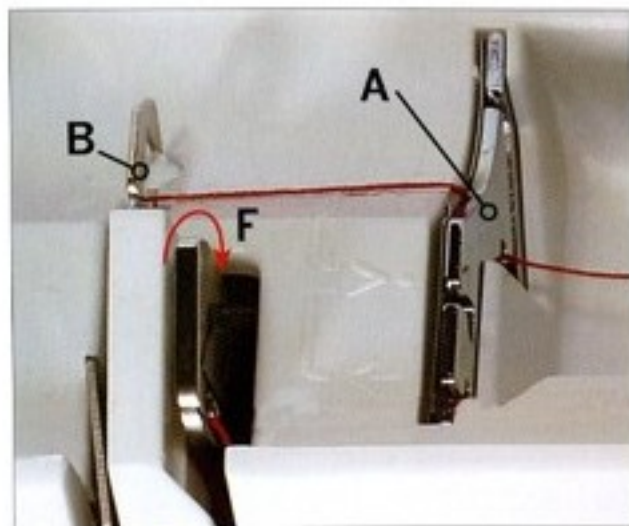

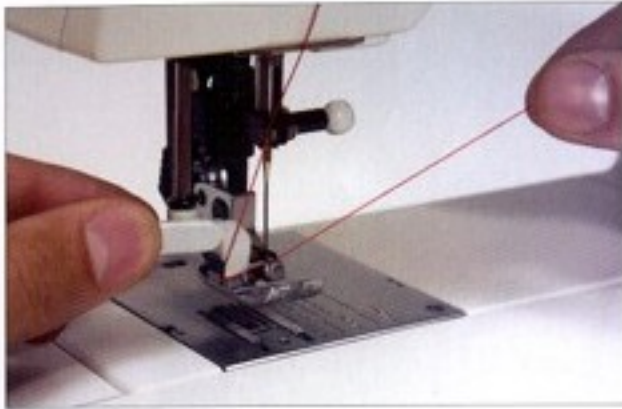
Нитевдеватель (модель 1546)

Для ускорения и упрощения заправки нити в иглу следует использовать нитевдеватель „ПФАФФ“ (13). Опустить лапку. Вращением маховика перевести иглу в крайнее верхнее положение. Игольную нить завести под крючок А и туго натянуть, удерживая правой рукой. Нитевдеватель отвести полностью вниз и повернуть к игле, причем малый крючок В должен пройти через ушко иглы. Нить снизу завести под этот крючок.

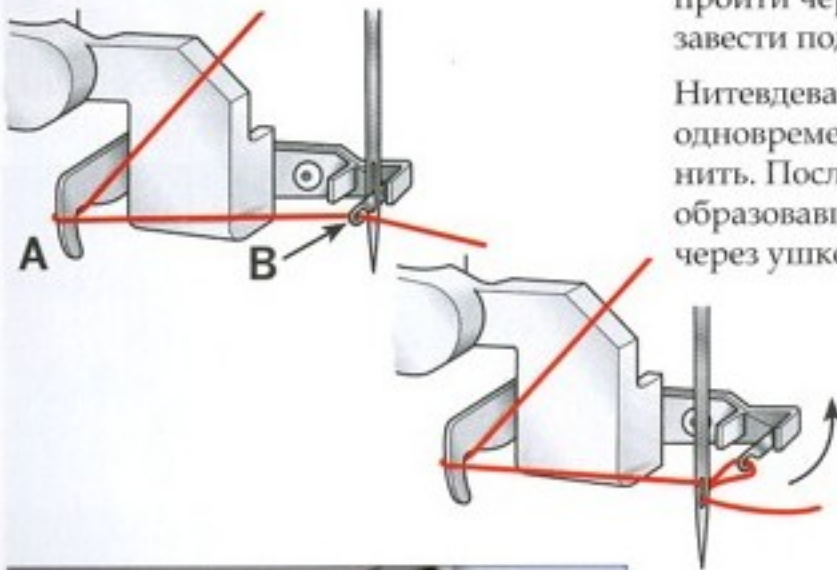

Нитевдеватель медленно отпускают одновременно осторожно освобождая нить. После этого с помощью образовавшейся петли протянуть нить через ушко иглы.

**Заправка машины при шитье двойной иглой**

Установить двойную иглу.

Вставить дополнительный стержень для катушки и насадить на него вторую катушку.

В левой прорези для проводки ниток (11) находится разделенный на две части диск натяжения игольных ниток. При заправке ниток обратить внимание на то, чтобы нити проходили одна - по левой части диска, другая - по правой.

Провести далее нити, как обычно, при этом нити не должны перекрещиваться.

Заправить нитки соответственно в правый и левый нитенаправители (25) и вдеть в иглы.

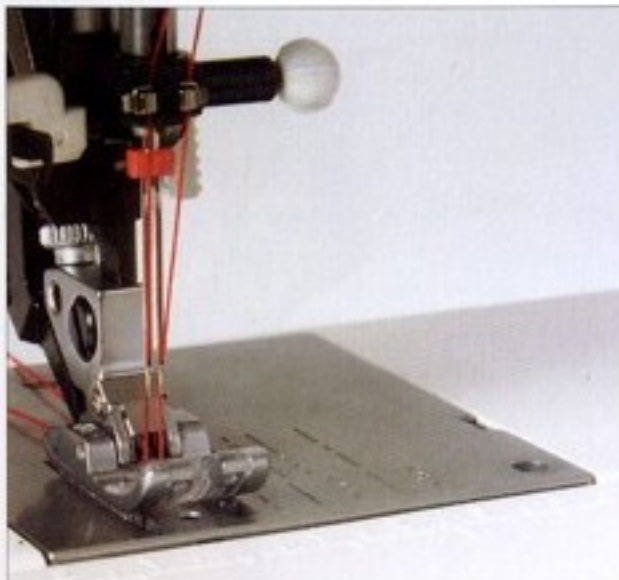

Вывод нижней нити



Выключить машину.

Поднять лапку. Придерживая рукой конец верхней нити, поворачивать маховик до тех пор, пока игла снова не окажется в верхнем положении, а нижняя нить не образует петлю. Потянув за верхнюю нить, вытянуть захваченную ею шпульную нить.

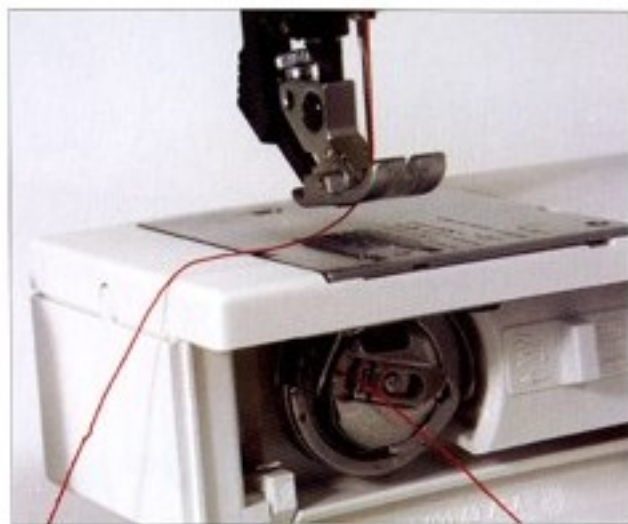

Нижняя нить

Закрывать крышку механизма челнока и уложите обе нитки влево под лапку.

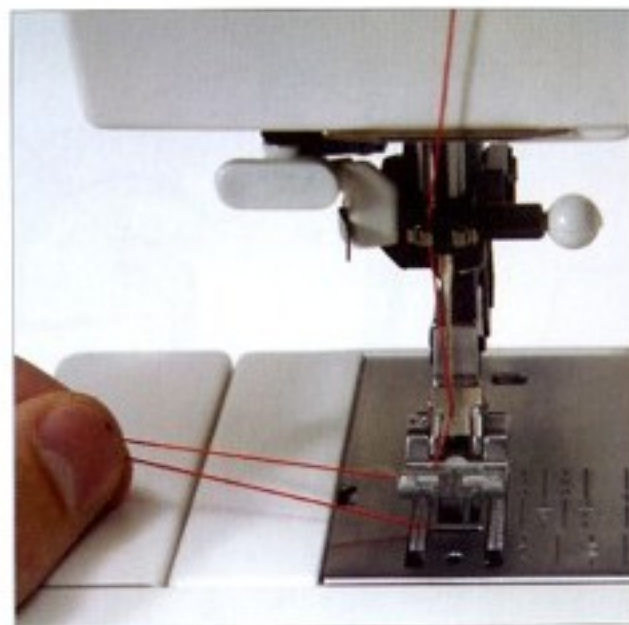

Нитеобрезатель

Завести нити сзади наперед в нитеобрезатель (12) и потянуть на себя.

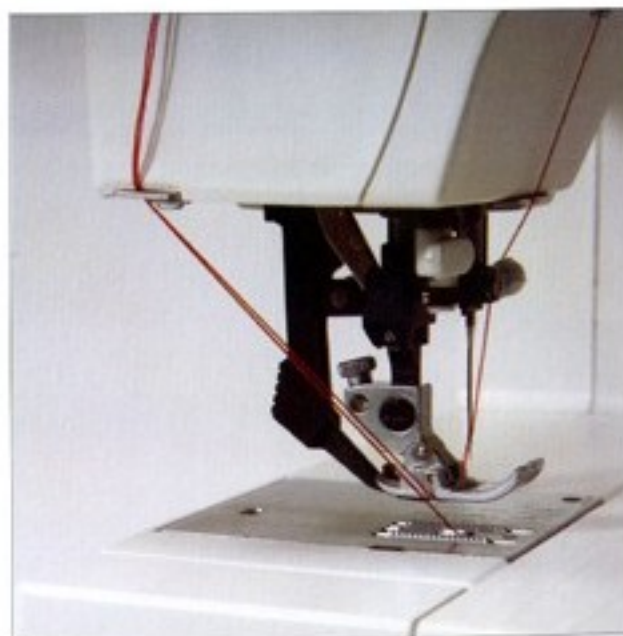

Рычаг подъема лапки

С помощью рычага (19) производится подъем и опускание лапки.



Расцепление лапки



Выключить машину.

Перевести иглу в крайнее верхнее положение. Поднять лапку и отжать переднюю ее часть вверх, одновременно прижимая вниз ее заднюю часть, пока она не выйдет из зацепления лапкодержателя (14).



Установка лапки

Установить лапку под лапкодержатель (14) таким образом, чтобы при опускании рычага (19) стерженьки лапки зафиксировались в пазах лапкодержателя.



Встроенный сдвоенный двигатель ткани (модели 1536 и 1546)

Для обработки трудных материалов фирма „ПФАФФ“ предлагает идеальное решение: встроенный сдвоенный двигатель ткани. Как и в промышленных швейных машинах, предусматривается одновременное перемещение сшиваемых деталей сверху и снизу. Этим обеспечивается точная подача материала под лапку. При сшивании тонких или трудных для обработки материалов, таких как шелк и вискоза, предупреждается стягивание шва.



Подключение верхнего двигателя ткани (модели 1536 и 1546)

Важно: при работе с верхним двигателем ткани можно применять лишь те лапки, у которых имеется задний вырез.

Поднять лапку. Нажать на соответствующую выемку верхнего двигателя ткани (17) вниз и завести под лапку, чтобы его положение было зафиксировано.



Отключение верхнего двигателя ткани

Удерживать верхний двигатель ткани двумя пальцами в отмеченных маркировкой местах. Отжать затем верхний двигатель ткани (17) немного вниз, отвести назад и дать ему медленно подняться вверх.



Равномерная подача обоих слоев материала обеспечивает точное совмещение рисунка при сшивании тканей в клетку и полоску.

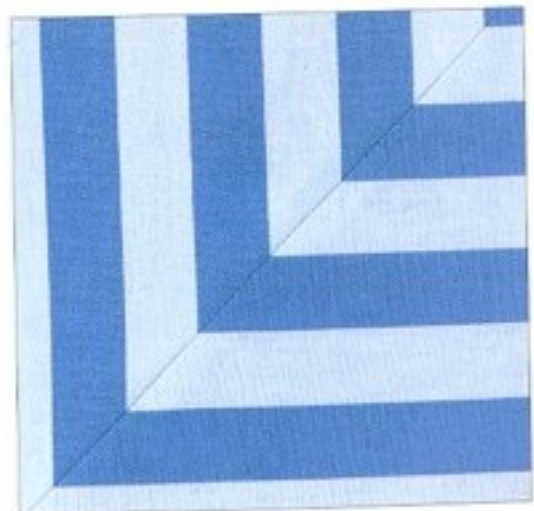

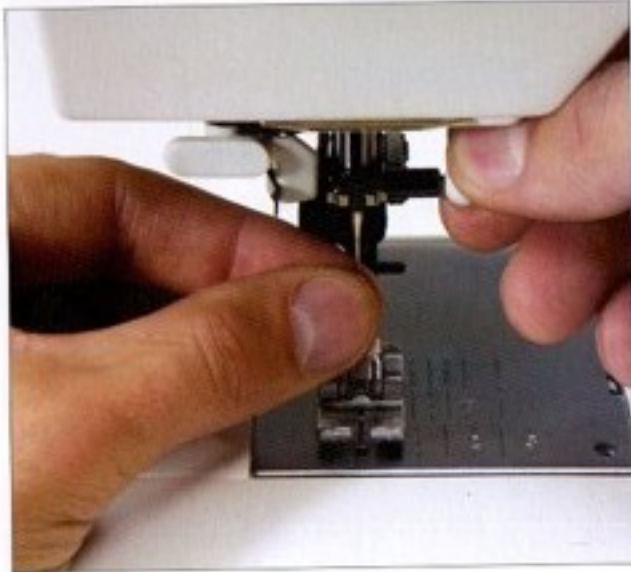

Выключить машину.

Извлечение иглы: опустить лапку и перевести иглу в крайнее верхнее положение. Ослабить крепежный винт (18) и извлечь иглу.

Установка иглы: плоская часть иглы А должна быть повернута назад. Опустить лапку и ввести иглу вверх до отказа в иглодержатель. Удерживая иглу, затянуть крепежный винт (18).

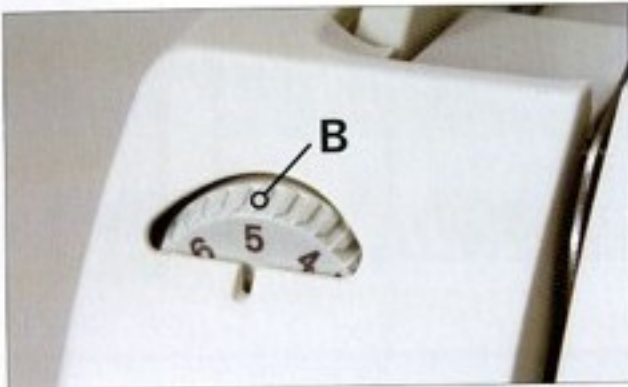

Регулировка натяжения верхней нити

Нужное значение натяжения верхней нити устанавливают регулятором В на соответствующую отметку.

Нормальное значение при шитье находится в пределах 4 – 5. При вышивании и выметывании петель – в пределах 2 – 3.

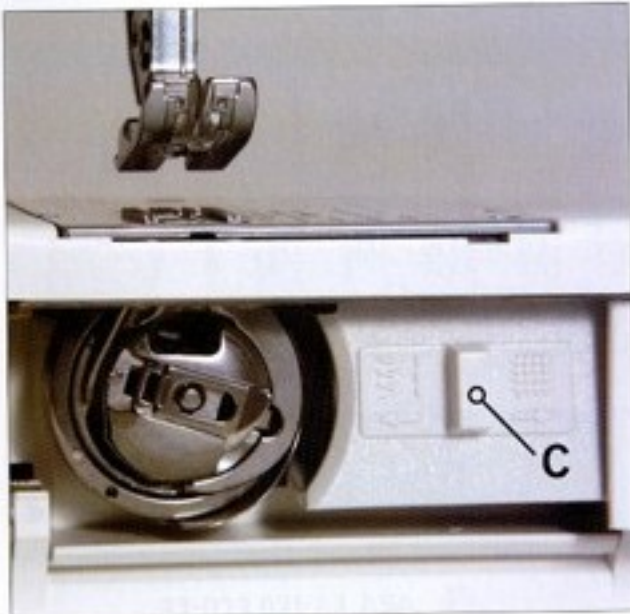

Опускание зубцов нижнего двигателя ткани

При выполнении определенного рода швейных работ, например при штопке, зубцы нижнего двигателя ткани должны быть опущены. Для этого, нужно открыть крышку механизма челнока и передвинуть ползунок С до отказа вправо. Зубцы двигателя ткани опустятся.

Регулятор установки ширины строчки

Ширину строчки можно плавно изменять регулятором (27). При установке ширины строчки игла должна находиться в крайнем верхнем положении.

Основная установка: повернуть регулятор (27) на символ ► (максимальная ширина строчки).

Исключение: прямые строчки выполняются при установке регулятора (27) на 0.

В разделе „2. Рабочие швы и практические швейные работы“ в отдельных таблицах вы найдете рекомендации по установке ширины строчки. Вы имеете возможность изменять ширину строчки также во время шитья.

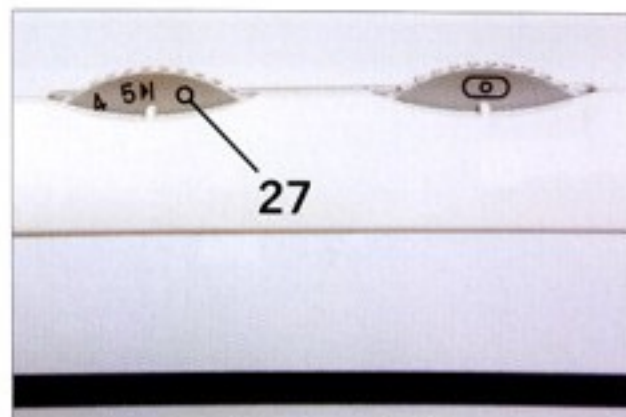

Регулятор установки позиции иглы

Наряду со средней позицией иглы (0) плавным поворотом влево или вправо регулятора (28) может быть выбрана любая из остальных 14 позиций. Крайнее левое положение иглы (14) достигается поворотом регулятора (28) до отказа влево. Для установки иглы в крайнее правое положение (0) регулятор (28) следует поворачивать влево. При изменении позиции иглы должна находиться в крайнем верхнем положении.

Указание: Если вы выбрали правую позицию иглы, то можете регулятором ширины строчки (27) увеличивать или уменьшать ширину строчки от левой стороны. И, наоборот, при выбранной левой позиции иглы ширина строчки изменяется с правой стороны.

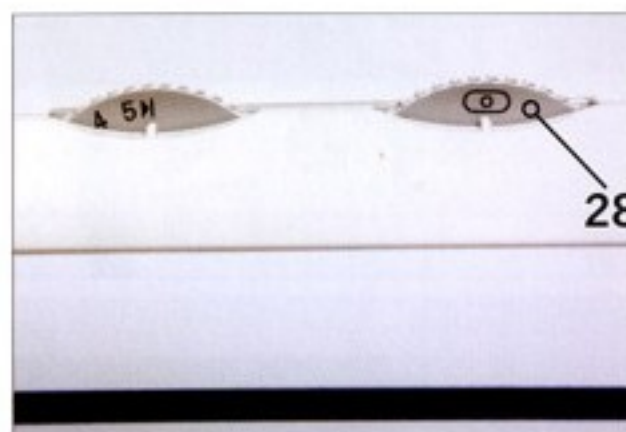

Клавиша шитья назад-реверс

Машина шьет в обратном направлении до тех пор, пока клавиша шитья назад (20) остается нажатой.

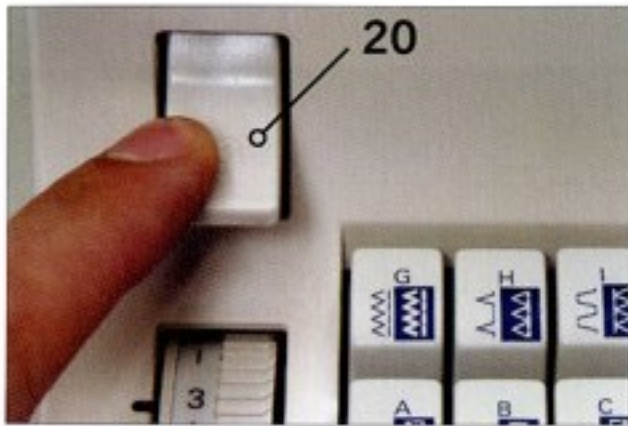
**Регулятор длины стежка**

Регулятором длины стежка (21) можно плавно изменять длину стежка в пределах от 0 до 6 мм, устанавливая диск регулятора на нужную отметку.

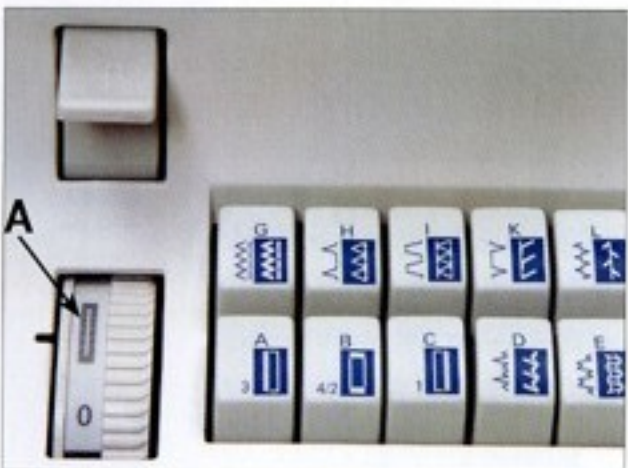

Между цифрами 0 и 1 находится символ „Петля“. В этой зоне плотность стежков имеет оптимальное значение для выметывания петель и вышивания.

Чем ближе к „0“ установлен регулятор, тем плотность стежков выше.

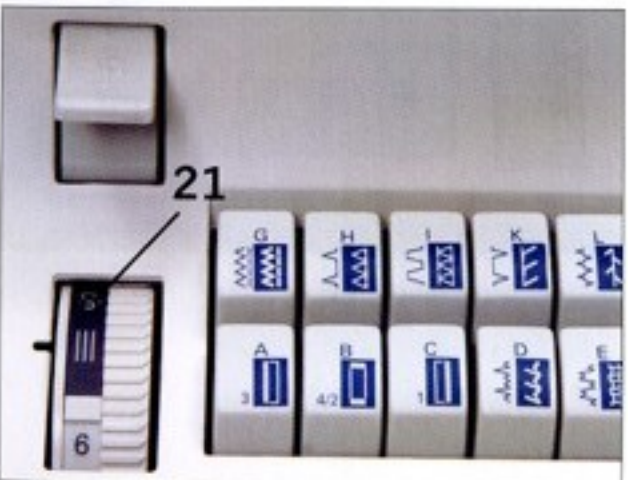

Для выполнения эластичных швов, соответствующих цветной маркировке, диск (21) должен быть повернут до упора.

Функциональные клавиши – 1546

Установка рабочих швов

Каждая программа обозначается буквой, которую вы можете выбрать клавишами. При нажатии клавиши с соответствующей буквой устанавливается выбранная программа, и машина готова к работе. Клавиша В предназначена для сброса ранее выбранной программы.

На внутренней поверхности откидной крышки (6) находится таблица программ со всеми рабочими швами и комбинациями стежков.

Установка эластичных швов

Все швы, отмеченные цветной маркировкой, являются эластичными, т. е. они пригодны для прокладки швов на эластичных тканях. Нажать клавишу с выбранной программой и повернуть диск регулятора длины стежка (21) до упора, чтобы появился серый диапазон.

Клавиша В служит для сброса ранее выбранной программы.

Комбинации рабочих и декоративных стежков

Путем одновременного нажатия двух или более клавиш можно получать комбинации из различных стежков.

Диск регулятора длины стежка может при этом находиться как в зоне нормального шитья, так и в зоне stretch.

Все комбинации стежков представлены в таблице программ, помещенной на внутренней стороне откидной крышки. С помощью клавиши В вы сможете провести сброс нажатых ранее клавиш.

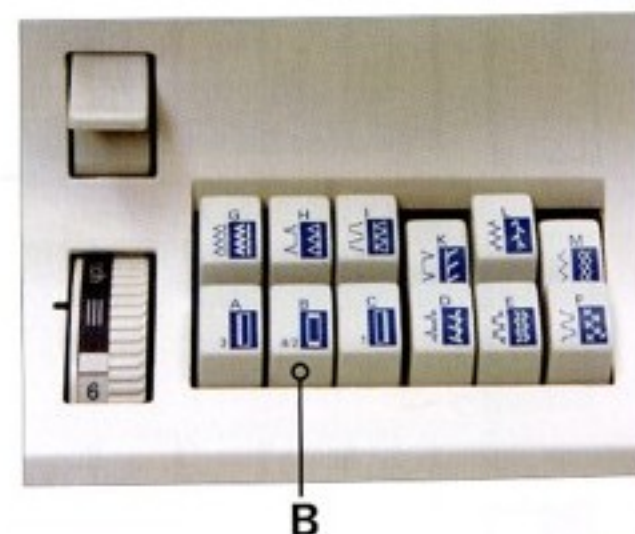
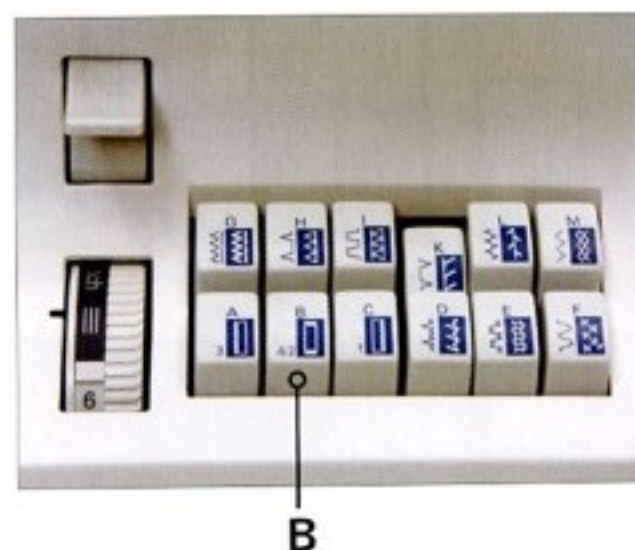
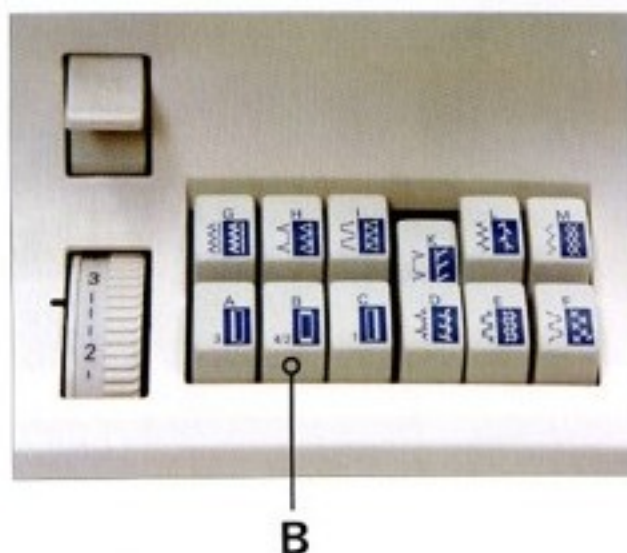

Диск выбора программ – 1536, 1526

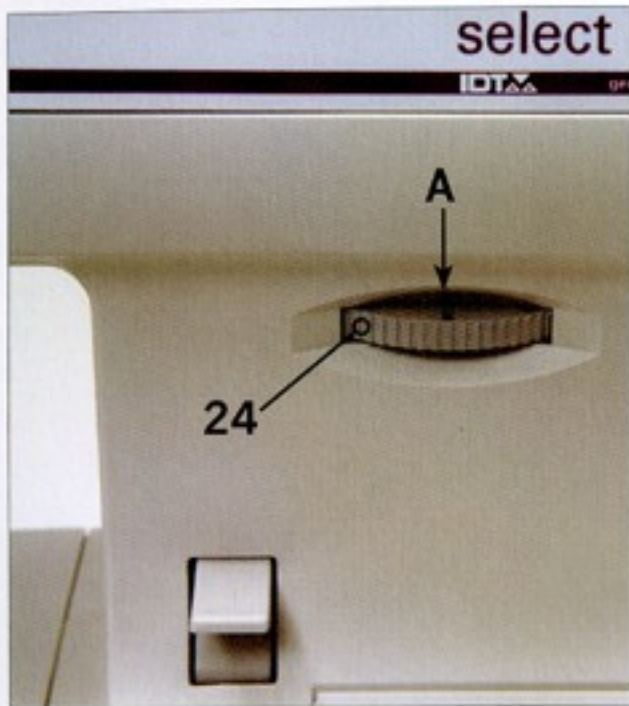

Рабочие швы

Каждая программа обозначается буквой. Программы и их буквенные обозначения представлены на откидной крышке машины, так же в инструкции вы найдете таблицу строчек. Поворачивая диск (24), установить нужную букву под отметкой А.

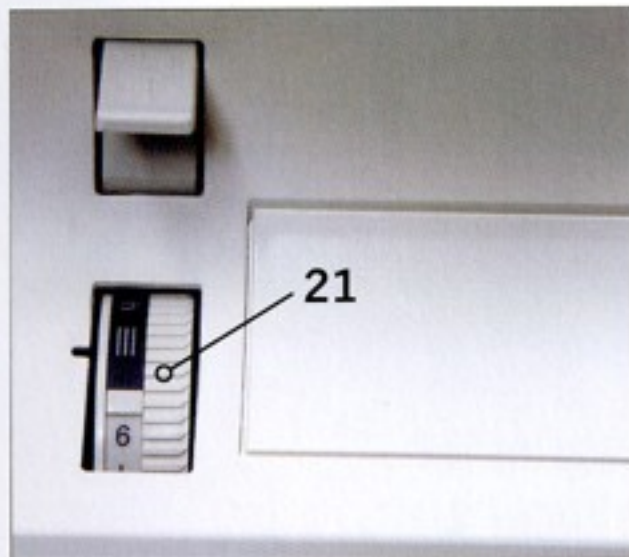

Эластичные строчки

Все строчки на цветном фоне - эластичные, т.е. предназначены для шитья на трикотаже.

Поворачивая диск (24), установить нужную букву под отметкой А. Регулятор длины стежка (21) установить на серую область.



PFAFF





2. Рабочие стежки и практические швейные работы

Пояснения к таблице рекомендуемых параметров шитья

В приводимых далее таблицах даются рекомендуемые нами параметры, которые вам нужно установить на машине при выполнении соответствующих швейных работ.

Дополнительно в этих таблицах даются дальнейшие указания, требуемые для шитья по выбранной вами программе, а именно: выбор лапки, установка натяжения верхней нити и положение (подключенное или отключенное) верхнего двигателя ткани.

Если в тексте не предписывается иного, то всегда следует устанавливать среднюю позицию иглы .

	прогр.					
1546						
1536						
1526				-		

прогр. обозначение программы



ширина шва в миллиметрах



длина стежка в миллиметрах



верхний транспортер

подключен = 

отключен = 



натяжение верхней нити



номер лапки



Оптимальное натяжение



Слишком сильное натяжение



Слишком слабое натяжение

Натяжение верхней нити

Чтобы получать безупречные результаты, необходимо чтобы натяжение верхней и нижней ниток было правильно согласовано между собой. Нормальное натяжение регулятора для рабочих швов находится в диапазоне от 4 до 5.

Проверка натяжения ниток проводится при выполнении зигзагообразной строчки. Переплетение верхней и нижней ниток должно быть между сшиваемыми слоями.

Если натяжение верхней нити слишком сильное, то переплетение ниток происходит на верхней стороне ткани. При слишком малом натяжении верхней нити переплетение находится на нижней стороне.

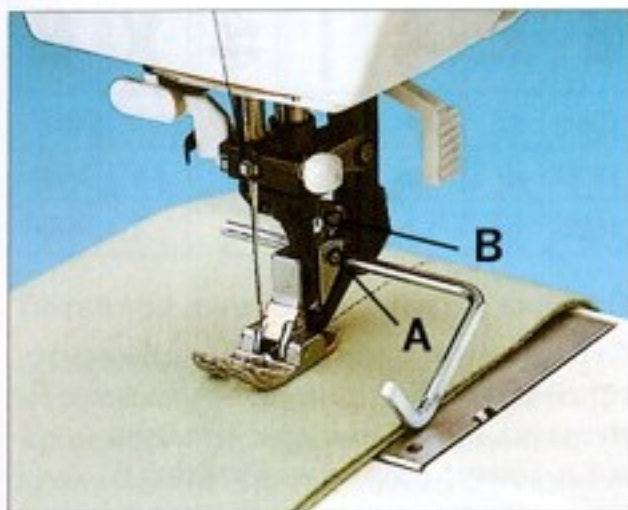

Стачивание

При прямой строчке программы G (1546)/E (1536, 1526) имеется возможность выбрать одну из 15 позиций иглы для того, чтобы при шитье можно было вести лапку вдоль кромки ткани. Ширина отступа определяется позицией иглы. При большем значении припуска можно использовать направляющие риски, выгравированные на игольной пластине, или же линейку-направитель (стандартная принадлежность № 8).

Линейка-направитель вставляется в отверстие A и закрепляется винтом B.



Помощь при прошивании толстого шва

Чтобы обеспечить равномерное движение ткани в начале шитья, мы рекомендуем подложить под лапку кусок материала, толщина которого равна толщине сшиваемых слоев ткани.

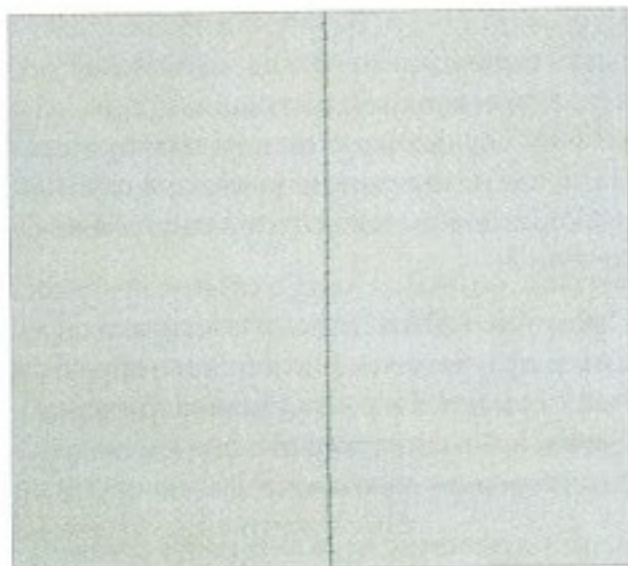

	прогр.					
1546	G	0	2,5	●	3-5	0/1
1536	E	0	2,5	●	3-5	0/1
1526	E	0	2,5	-	3-5	0/1

	прогр.					
1546	G	2-▶	1-2	●	3-5	0/1
1536	E	2-▶	1-2	●	3-5	0/1
1526	E	2-▶	1-2	-	3-5	0/1

Строчка зигзаг

Строчка зигзаг имеет широкий спектр применения, например, пришивание пуговиц, обработка края изделия и т.д. Длина стежка изменяется в зависимости от операции шитья. При обработке края материал должен только наполовину заходить под лапку. При этом обращайте внимание на то, чтобы игла попеременно втыкалась в ткань и выходила за ее край.

Для обработки краев трудных материалов особенно подходит лапка потайного шва № 3. Отвести направлятель В с помощью винта А до упора вправо и при шитье вести кромку ткани вдоль направлятеля В и стержня С, таким образом предотвращается стягивание кромки. Благодаря этому получают красивый, гладкий шов.

Важно знать: при использовании лапки потайного шва для отделки кромки строчкой зигзаг, игла должна быть установлена в крайнюю правую позицию и ширина строчки должна быть в пределах 3 - 5 мм (не работать при других позициях иглы).

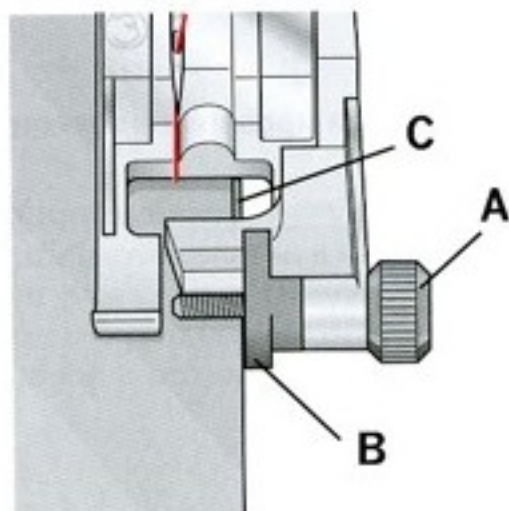

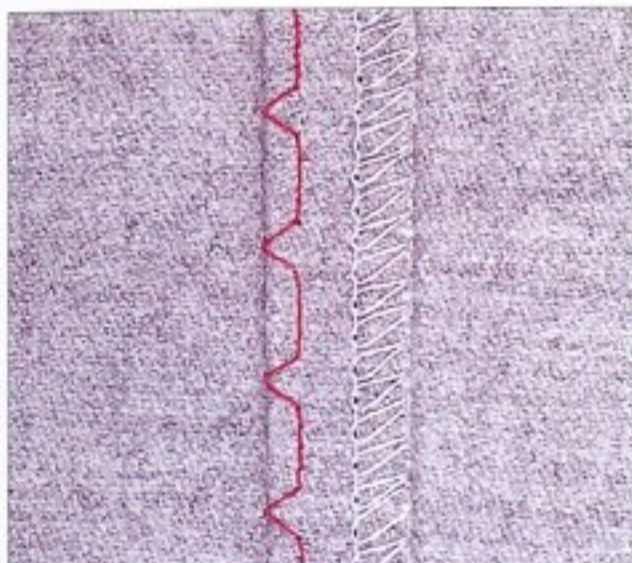

	прогр.					
1546	H/D	5-▶	1-2	●	3-5	0/3
1536	-/H	5-▶	1-2	●	3-5	0/3
1526	-/H	5-▶	1-2	-	3-5	0/3

Потайной шов

С помощью лапки потайного шва и специальной программы можно произвести незаметное подшивание края изделия, исключая ручную работу.

- Обработать обметочной строчкой край материала.
- Подвернуть край изделия на ширину подгибки.
- Отогнуть край подгибки наружу, так чтобы выступало около 1 см материала.
- Уложить материал под лапку таким образом, чтобы край сгиба проходил вдоль упора В.
- Установить регулятор позиции иглы (28) в правое положение
- При проколе сгиба ткани игла должна захватывать только одну нить ткани.

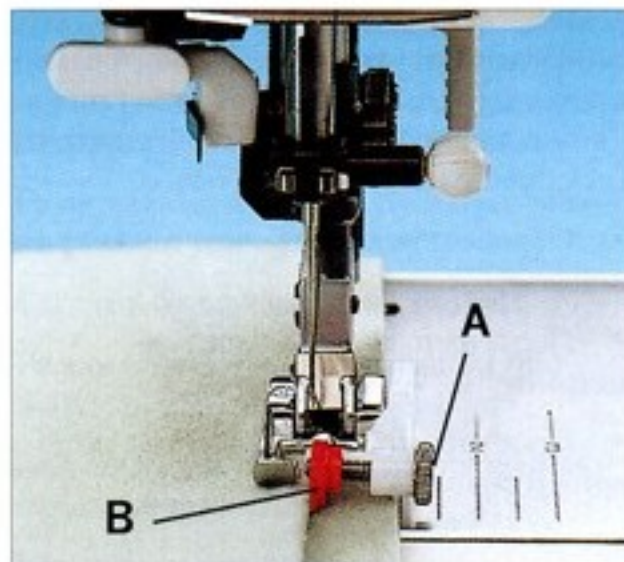

Внимание!

В случае, если при выполнении потайных швов с применением лапки № 3 используется не „правая“ позиция иглы, а ширина строчки установлена менее, чем на 5, то необходимо обращать внимание на то, чтобы игла не выходила за пределы направителя лапки. В противном случае игла сломается.

Если проколы иглой должны быть видимы на лицевой стороне, то упор В следует отрегулировать установочным винтом А. При работе с правой позицией иглы регулятором ширины строчки (27) можно дополнительно отрегулировать места прокалывания иглой сгиба ткани.

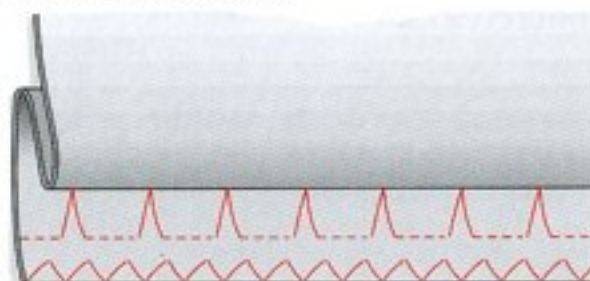

Строчки H (1546)

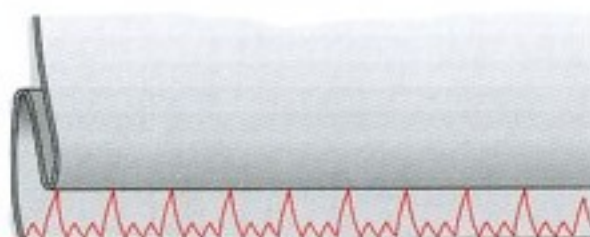





Строчки D (1546), строчки H (1536/1526)

Эластичная 3-ная строчка зигзаг

Эластичная тройная строчка зигзаг позволяет получать очень эластичные и декоративные швы, особенно подходящие для подрубki краев на спортивных рубашках и нижнем белье.

- Обработать край обметочной строчкой.
- Подогнуть край на нужную ширину.
- Прострочить вдоль кромки с лицевой стороны.







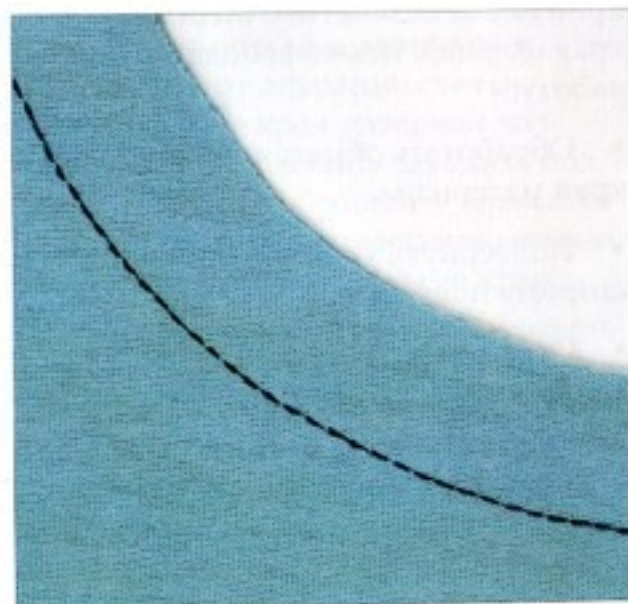

	прогр.					
1546	G	0	Stretch	●	3-5	0/1
1536	E	0	Stretch	●	3-5	0/1
1526	E	0	Stretch	-	3-5	0/1

Эластичная 3-ная прямая строчка

По этой программе выполняются все швы, к прочности которых предъявляются повышенные требования, например шаговые швы.

Чем дальше повернут диск регулятора длины стежка к упору, тем больше длина стежка.



	прогр.					
1546	G	3-5 ▶	Stretch	●	3-5	0/1
1536	E	3-5 ▶	Stretch	●	3-5	0/1
1526	E	3-5 ▶	Stretch	-	3-5	0/1

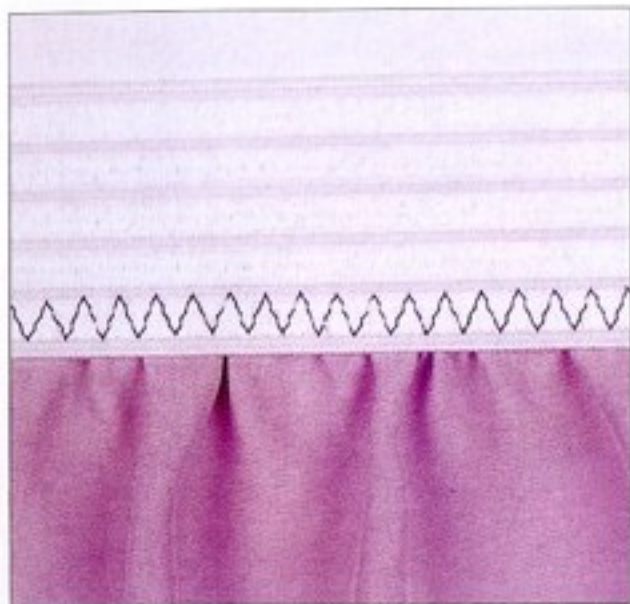

Эластичная строчка

Эта строчка из-за ее высокой эластичности применяется для пришивания резиновой тесьмы к купальным костюмам, нижнему белью т.д.





Разделить на 4 части и сделать отметки на резинке и изделии.

Сколоть булавками по отметкам.

Расположить ткань с резинкой под лапку.

Растянуть резинку в размер изделия и начать пришивать.

Начало и конец резиновой тесьмы пришить внахлест.





	прогр.					
1546	M	5-▶	1-2,5	●	3-5	0/1
1536	F	5-▶	1-2,5	●	3-5	0/1
1526	F	5-▶	1-2,5	-	3-5	0/1



Сотовая строчка

Сотовая строчка позволяет получать эластичную декоративную краевую строчку, наиболее подходящую для обработки краев на нижнем белье и спортивных рубашках.

- Подогнуть дважды край изделия и прошить.

	прогр.					
1546	M	5-▶	Stretch	●	3-5	0/1
1536	F	5-▶	Stretch	●	3-5	0/1
1526	F	5-▶	Stretch	-	3-5	0/1

Оверлочные строчки

Для трикотажных и вязаных материалов в машине можно выбрать разные оверлочные строчки, позволяющие в ходе одной рабочей операции сшивать два слоя ткани и одновременно обметывать края. Получаемые швы более эластичные, чем обычные, очень прочные и легко выполняются.

Совет: При шитье оверлочными швами рекомендуем применять лапку № 3. Эта лапка с очень удобной направляющей предупреждает стягивание края изделия..





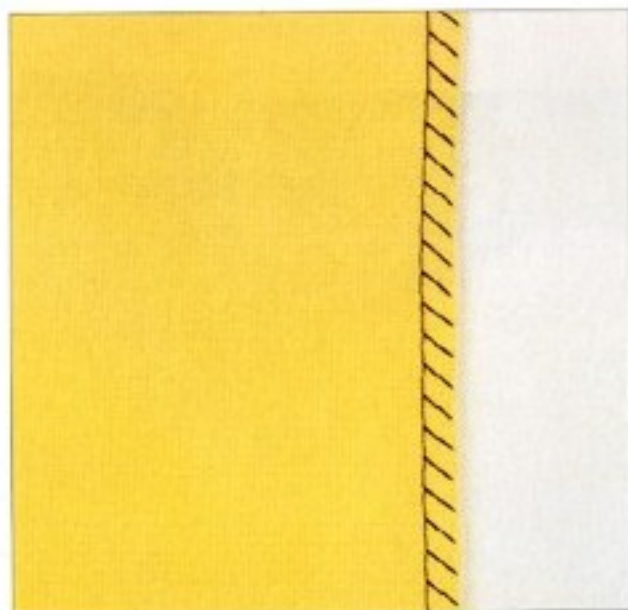

Открытый оверлочный шов

С помощью этого шва можно легко стачать и одновременно обработать края прочных материалов и тканей, не склонных к осыпанию.

Совет: следить за тем, чтобы игла выходила точно за контур кромки материала.



	прогр.					
1546	K	5-▶	Stretch	●	3-5	0/1
1536	I	5-▶	Stretch	●	3-5	0/1
1526	I	5-▶	Stretch	-	3-5	0/1

Закрытый оверлочный шов





Этот шов прекрасно подходит для стачивания и обработки таких материалов, как джерси. Этим швом также хорошо пришивать манжеты или воротники.

Совет: Убедитесь, что манжета или воротник равномерно растянуты во время пришивания.

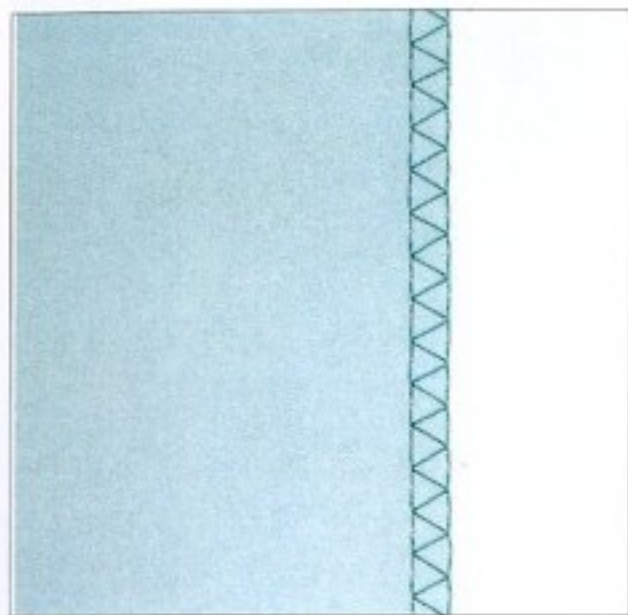
Внимание!

При работе с лапкой № 3 необходимо обращать внимание на то, чтобы игла не выходила за пределы направителя лапки. В противном случае игла сломается.







	прогр.					
1546	I	5-▶	Stretch	●	3-5	0/3
1536	K	5-▶	Stretch	●	3-5	0/3
1526	K	5-▶	Stretch	-	3-5	0/3

Пуловерный шов (1546)

Этот шов пригоден даже для очень толстых вязаных материалов. Без особых затруднений можно сшивать также и фасонные вязаные детали. При этом нужно обращать внимание на то, чтобы материал направлялся не слева, а справа от иглы.

Совет: чтобы предупредить при шитье растягивание шва, рекомендуется вшивать слегка натянутую шерстяную нить.



	прогр.					
1546	H	5-▶	Stretch	●	3-5	0/1
1536	-	-	-	-	-	-
1526	-	-	-	-	-	-

Плоские эластичные швы





Описанные ниже программы позволяют получать плоские швы. При этом создается эффект абсолютно плоского соединения, который придает планкам воротников или регланным швам вполне профессиональный вид.

Строчка „елочка“ (1546)





Благодаря очень высокой эластичности, строчка „елочка“ обеспечивает получение соединительных швов с ажурным эффектом, например, на корсажных изделиях.

- Обработать срезы деталей обметочной строчкой и загладить припуск на изнаночную сторону.
- Кромки деталей укладывают под лапку встык с зазором в 3 мм.
- Шить с лицевой стороны, при этом игла должна поочередно протыкать левую и правую детали изделия.

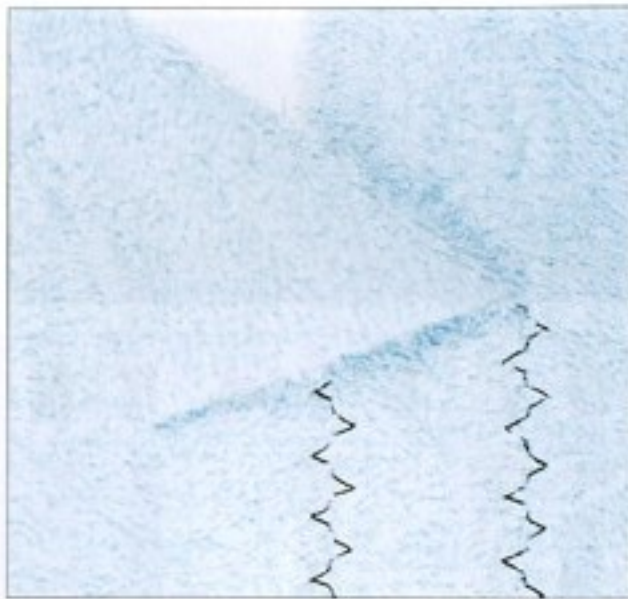

	прогр.					
1546	L	5-▶	Stretch	●	3-5	0/1
1536	-	-	-	-	-	-
1526	-	-	-	-	-	-







	прогр.					
1546	L	5-▶	1-2	●	3-5	0/1
1536	-	-	-	-	-	-
1526	-	-	-	-	-	-

Декоративный эластичный шов (1546)

Декоративный эластичный шов особенно подходит для материалов, требующих выполнения плоских швов, например для махровых тканей.

- Наложить друг на друга обе детали изделия с нахлестом примерно 2 см и прострочить каждый срезной край декоративным эластичным швом.



	прогр.					
1546	IG	5-▶	Stretch	●	3-5	0/1
1536	-	-	-	-	-	-
1526	-	-	-	-	-	-

Эластичный шов (1546)

Это один из плоских швов, пригодный для выполнения растяжимых швов. Он особенно подходит для прошивания воротников на эластичных материалах, например на свитерах или спортивной одежде.

- Пришить воротник краеобметочной строчкой к горловине.
- Теперь можно закрепить припуск на шов с лицевой стороны изделия. Следить за тем, чтобы игла входила в „тень“ шва.

Петли

Изготовление петель производится очень просто, так как материал не нужно поворачивать под лапкой. Для облегчения этой работы мы рекомендуем использовать специальную лапку для петель.

Как правило, петли выметываются на материале с подкладкой или сдвоенном материале. Тем не менее, для многих материалов, таких как шелк, органза и вискоза, требуется дополнительно подкладывать стабилизатор, чтобы ткань при шитье не стягивалась.

Очень хорошо использовать для этого авалон. Это специальный нетканый материал, растворяющийся в воде. При работе с такими материалами, как бархат или толстая шерсть, которые трудно перемещаются под лапкой, авалон можно подкладывать под ткань и сверху ткани. При этом материал не тормозится под лапкой и работа облегчается.

Для получения красивых петельных стежков особенно подходят вышивальные и штопальные нитки.

Расположение начальных точек петель необходимо обозначать специальным карандашом или булавками и всегда вначале рекомендуется выполнять пробную петлю.

Указание: Перед началом шитья петлю необходимо сдвинуть вперед до упора салазки лапки для выметывания петлю, т. е. чтобы красная стрелочка находилась напротив первого красного штриха. Красная маркировка расположена с интервалами через 5 мм. Они дают возможность установить закрепку при определении длины петли.

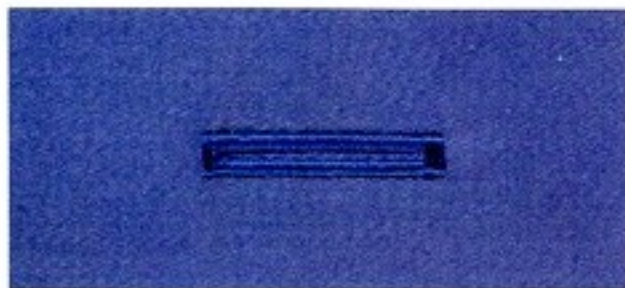

	прогр.					
1546	СВА	5 ▶		○		0/1
1536	-	-				
1526	-	-		-		

Бельевые петли (1546)

- Установить петельную лапку и сдвинуть лапку до отказа вперед.
- Нажать клавишу 1 (С) и прошить первую сторону петли на нужную длину.
- Затем нажать клавишу 2 (В), удерживая ее, выполнить пару стежков для закрепки. При этом следует придерживать ткань.
- Нажать клавишу 3 (А) и прошить вторую сторону петли на ту же длину.
- Затем снова нажать клавишу 4 (В) и, удерживая ее, выполнить несколько закрепочных стежков. Ткань нужно придерживать.
- После отпускания клавиши игла возвратится в левое положение, и вы сможете парой прямых стежков завершить шитье.
- Для закрепления операции, выбрать прямую строчку (регулятор ширины строчки (27) повернуть на 0) и перевести иглу в левое положение (установив регулятор позиции иглы на отметку). Сделать несколько закрепочных стежков.
- Аккуратно прорезать петлю.

Указание: если вы желаете сделать тонкие петли, то можно регулятором ширины строчки (27) уменьшить ширину петли до 3 мм. Для этого следует использовать среднюю позицию иглы.

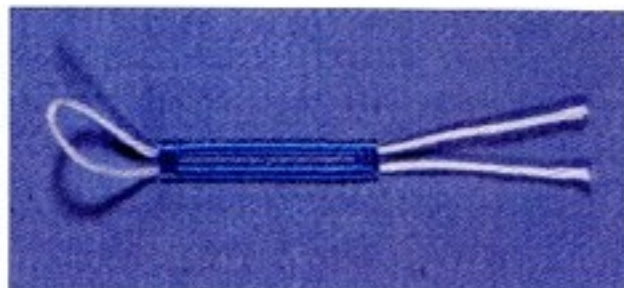

	прогр.					
1546	-	-				-
1536	ABC	5-▶				0/1
1526	ABC	5-▶		-		0/1

Бельевые петли (1536/1526)

- Установить петельную лапку и сдвинуть ее до отказа вперед.
- Установить диск на отметку А и прошить первую сторону петли на нужную длину.
- Затем на отметку В и выполнить пару стежков для закрепки. При этом следует придерживать ткань.
- Переключить диск на отметку С и прошить вторую сторону петли на ту же длину.
- Затем снова на В и выполнить вторую закрепку. Ткань нужно придерживать.
- Для закрепления петли выбрать прямую строчку (регулятор ширины строчки (27) повернуть на 0) и перевести иглу в левое положение (установив регулятор позиции иглы на отметку). Прошить несколько закрепочных стежков.
- Осторожно прорезать петлю, чтобы не повредить закрепки.

Указание: если вы желаете выметать тонкие петли, то можно регулятором ширины строчки (27) уменьшить ширину петли до 3 мм. Для этого следует использовать среднюю позицию иглы.

Бельевые петли с вкладным шнуром

Чтобы получать прочные петли, например на спортивной одежде, мы рекомендуем применять вкладной шнур.

Использование вкладного шнура особенно важно также и для всех эластичных материалов, чтобы предупредить растягивание петель.

- Уложить вкладной шнур над задним носиком А и протянуть концы под лапкой.
- Натянуть и закрепить концы шнура справа и слева от носика лапки В.
- Сдвинуть вперед до отказа салазки петельной лапки и выметывать петлю, как было описано в левой колонке.
- Затянуть образовавшуюся петлю вкладного шнура в петлю и обрезать концы шнура.

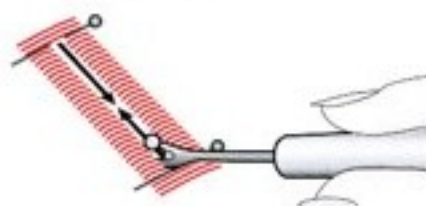
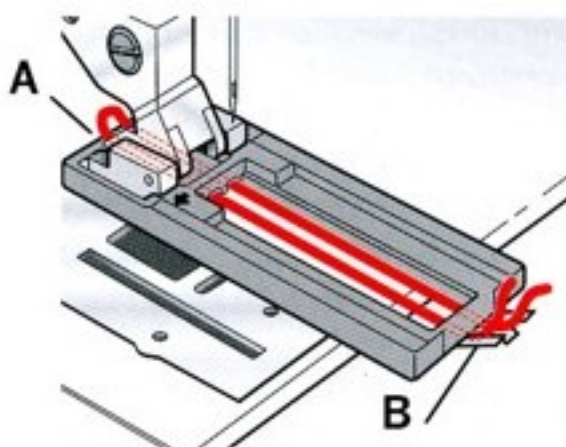





Осторожно прорезать петлю, чтобы не повредить закрепки.

Пришивание пуговиц

Программа G/E (ширина строчки 4 мм) дает возможность легко пришивать пуговицы с двумя и четырьмя глазками.

- Снять лапку и опустить нижний транспортер.
- Уложить пуговицу на отмеченное место.
- Поворачивая маховик на себя, установить пуговицу в такое положение, чтобы игла входила в левый глазок.
- Теперь опустить лапкодержатель, чтобы он прижимал пуговицу к материалу.
- Начать пришивать пуговицу, убедившись, что игла входит также и в правый глазок.
- Установить прямую строчку поворотом регулятора ширины строчки (27) на 0.
- С помощью регулятора (28) изменить позицию иглы таким образом, чтобы игла попадала во второй глазок.
- Сделать несколько закрепляющих стежков.





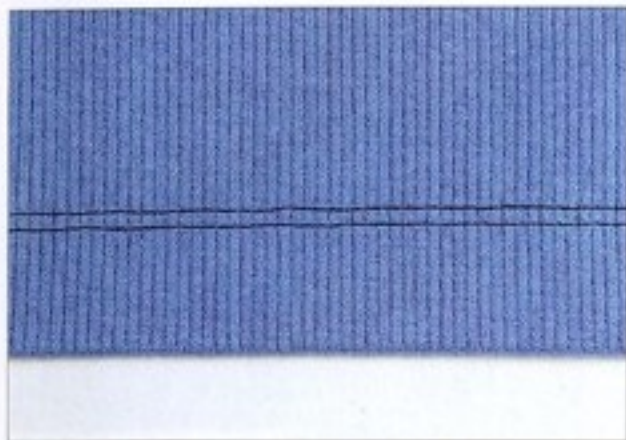

	прогр.					
1546	G	4	-	○	2-3	-
1536	E	4	-	○	2-3	-
1526	E	4	-	-	2-3	-

Пришивание пуговиц с ножкой

- Установить лапку.
- Положить на пуговицу спичку между глазками и пришить пуговицу, как было описано в левой колонке.
- Удалить спичку и оттянуть пуговицу от материала.
- Обкрутите вокруг образовавшейся ножки верхней и нижней нитки и завяжите их концы узлом.



	прогр.					
1546	G	0	3	●	3-5	0/1
1536	E	0	3	●	3-5	0/1
1526	E	0	3	-	3-5	0/1

Подшивание края двойной иглой

С помощью двойной иглы можно выполнять красивые отстрочки, легко и быстро профессионально подшивать края эластичных изделий, например футболок.

Двойные иглы имеются с разными расстояниями между остриями. Традиционный размер игл для подгибки низа - 4 мм. Для предотвращения поломки игл об игольную пластину необходимо убедиться, что установлено центральное положение иглы.





- Загнуть и приутюжить край изделия на нужную ширину.
- После этого прошить с лицевой стороны.
- По окончании, обрезать ножницами выступающие края подшитого края с изнаночной стороны.

Для эластичных тканей использовать только соответствующие иглы "stretch"!

Совет: На трудных тканях, например рубчиковый трикотаж, рекомендуется предварительно приметьвать подогнутый край.

Заправка машины нитками при шитье двойными иглами приведена на стр. 1:11.



	прогр.					
1546	G	0	3-4	●	3-5	0/1
1536	E	0	3-4	●	3-5	0/1
1526	E	0	3-4	-	3-5	0/1

Креповый эффект с резиновой нитью

Для получения красивого крепового эффекта особенно пригодны тонкие легкие ткани, такие как батист, вискоза или шелк. Для резиновой нити рекомендуется дополнительный шпульный колпачок, так как резиновая нить толще обычной нити, поэтому натяжение должно быть сильно ослаблено. Резиновую нить на шпульку наматывать вручную.

Не забудьте, чем сильнее натяжение нижней нити, тем больше проявление крепового эффекта.

- Прошить пробный шов для определения степени сбороны.
- Отметить первую линию на лицевой стороне изделия и прошить вдоль нее.
- Каждую последующую строчку прокладывать на расстоянии, равном ширине лапки.
- При шитье нескольких параллельных строчек необходимо каждый раз растягивать ткань до первоначальной ширины, иначе гофрирование будет неравномерным.
- Резиновые нити в начале и конце шва завязать узлами на изнаночной стороне.

Собирание сборок прямой строчкой

Прямой строчкой при длине 6 мм можно собирать сборки на рукавах, юбках или воланах. Чтобы получить равномерное образование сборок надо прошить 2-3 ряда параллельных строчек.

- Отметить первую линию на лицевой стороне изделия и прошить вдоль нее. Оставить концы нитей длиной 10-20 см.
- Каждую последующую строчку прокладывать на расстоянии от предыдущей линии на ширину лапки.
- Натянув нижние нити, образовать сборки. Степень сборки определяется самостоятельно.
- В заключение перевязать концы ниток, чтобы сборки не распустились.

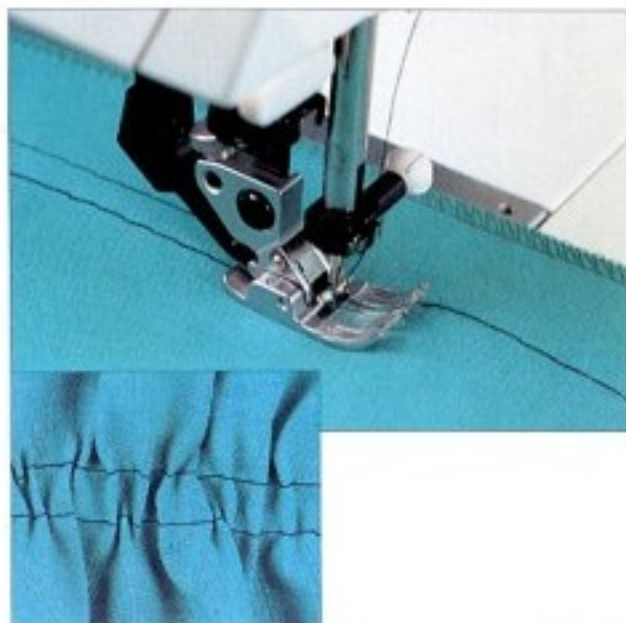

	прогр.					
1546	G	0	6	●	3-5	0/1
1536	E	0	6	●	3-5	0/1
1526	E	0	6	-	3-5	0/1

Собирание сборок с резиновой нитью

С помощью пришивания резиновой нити можно создавать сборки на рукавах или линии талии.

- Отметить линию первого шва на изнаночной стороне изделия.
- По заданной программе прошить несколько стежков. Перевести иглу в ткань. Игла должна находиться в центре лапки. Поднять лапку и уложить резиновую нить вокруг иглы.
- Опустить лапку и прошить несколько стежков. Теперь равномерно натянуть оба конца резиновой нити.
- Интенсивность образования сборок зависит от степени натяжения нити.
- Степень сборки может быть изменена во время шитья путем усиления или уменьшения натяжения резиновой нити.
- По окончании шитья закрепить нити, перевязав их.



	прогр.					
1546	M	5-▶	Stretch	●	3-5	0/1
1536	F	5-▶	Stretch	●	3-5	0/1
1526	F	5-▶	Stretch	-	3-5	0/1

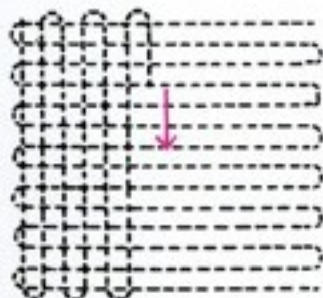
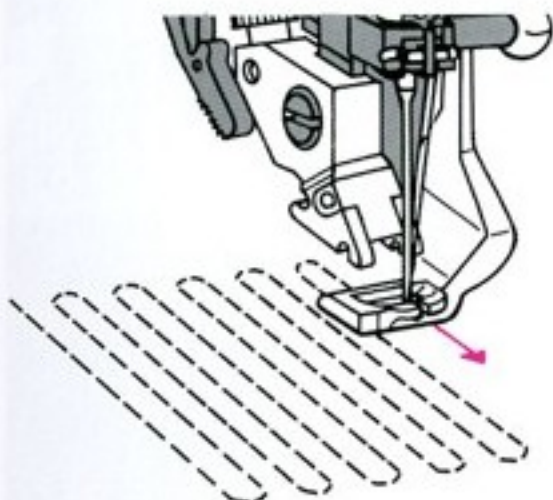
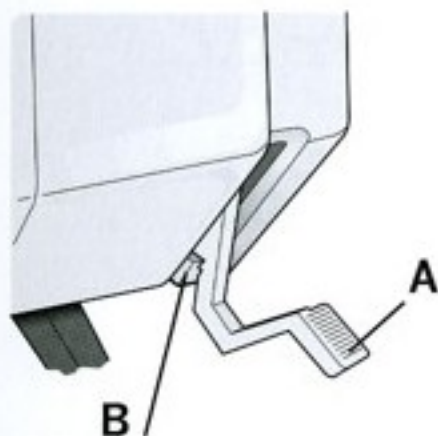
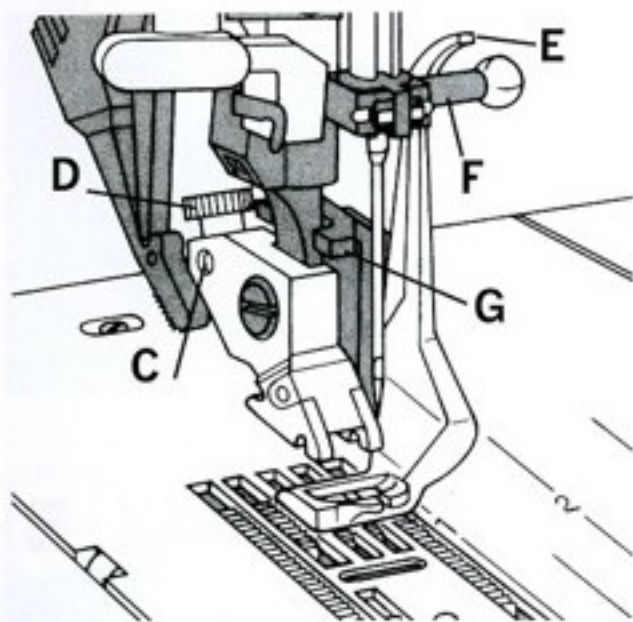

	прогр.					
1546	G	0	-	○	2-3	6
1536	E	0	-	○	2-3	спец.
1526	E	0	-	-	2-3	привалд

Штопка прямой строчкой

Установка штопальной лапки:

Установить иглу в крайнее верхнее положение и вставить штифт штопальной лапки до отказа в отверстие С. При этом направляющая G обхватывает стойку лапкодержателя. Скоба E должна находиться за крепежным винтом F. После этого затяните винт D.

Положение штопки

Опуская рычаг прижима лапки, слегка отжать его назад. Благодаря этому рычаг зафиксируется в выступе B (положение штопки).

- Растянуть подлежащую штопке деталь одежды в пальцах.
- Опустить зубцы нижнего двигателя ткани. Вывести наверх шпульную нить и придерживать концы обеих ниток в начале штопки.
- Прокладывать строчки вдоль поврежденного места, равномерно перемещая материал в нужном направлении. Обращать внимание на то, чтобы в конце каждой строчки образовывалось закругление. Этим будет предупрежден разрыв ткани.
- После покрытия штопальными строчками всего места штопки повернуть материал на 90° и снова проштопать поврежденное место.

Длину стежков при этой работе вы определяете самостоятельно, перемещая вручную материал.





Совет: если на изнаночной стороне образуются маленькие узелки, то это означает, что вы перемещали материал слишком медленно.

Штопка эластичной строчкой

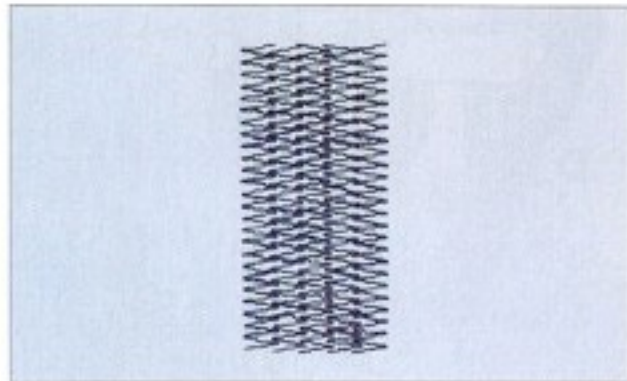
Эластичная строчка хорошо подходит для починки протертых мест.

- Последовательно накладывать строчки вдоль поврежденного места до полного перекрытия. Следить за тем, чтобы каждая строчка немного захватывала предыдущую.



	прогр.					
1546	M	5-▶	0,2-1,5	●	3-5	0/1
1536	F	5-▶	0,2-1,5	●	3-5	0/1
1526	F	5-▶	0,2-1,5	-	3-5	0/1

Починка раздиров

При раздирах, разлохмаченных краях и небольших дырах подкладывают кусок ткани с нижней стороны. Подложенный материал усиливает ткань и улучшает качество штопки.

- Подложить с изнаночной стороны заплату, размеры которой немного больше поврежденной области.
- Поврежденное место перекрыть строчкой.
- Обрезать излишки заплата вплотную к швам.

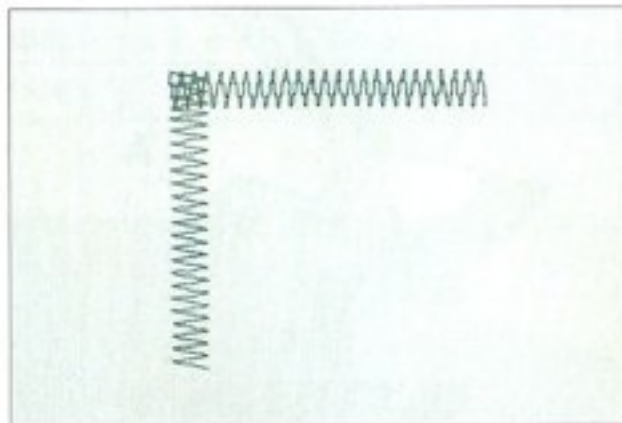

Вшивание заплат

Для заделки больших дыр необходимо нашить на поврежденное место заплату.

- Прямать с лицевой стороны заплату к поврежденному месту.
- Прошить края ткани эластичной строчкой.
- В заключение с изнаночной стороны вырезать поврежденный материал вплотную к шву.

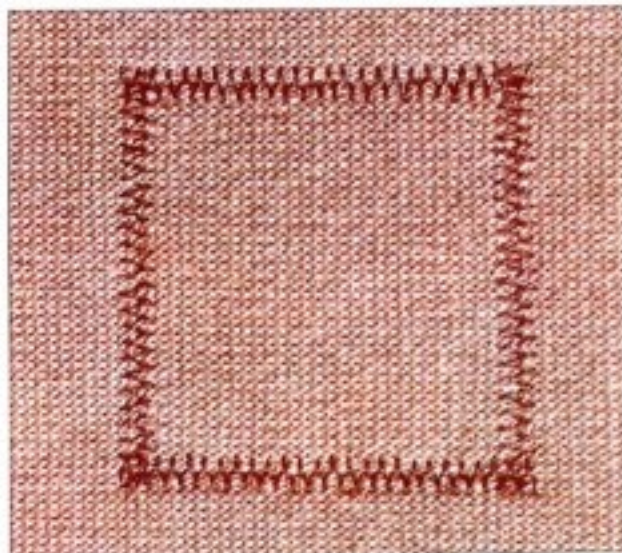





Вшивание застёжек "молния"

Имеются различные варианты вшивания застёжек "молния". Для юбок мы рекомендуем застёжки с двухсторонними клапанами, для мужских и дамских брюк - с односторонними. Для плотных и прочных тканей, например джинсовых, рекомендуется применять металлические застёжки. Для всех других материалов рекомендуются пластмассовые застёжки.

Для всех видов застёжек очень важно, чтобы шов проходил совсем близко к кромке зубчиков молнии. Поэтому лапку для вшивания молнии можно закреплять с правой или левой стороны от лапкодержателя.

Если лапка закреплена с правой стороны, то положение иглы можно изменять только вправо, если с левой стороны, - то только влево.



	прогр.					
1546	G	0	3	●	3-5	4
1536	E	0	3	●	3-5	4
1526	E	0	3	-	3-5	4



Вшивание застежки "молния" с двусторонними клапанами

- Установить лапку с правой стороны для вшивания левой стороны застежки.
- Прямать застежку и уложить под лапкой так, чтобы зубцы застежки проходили вдоль кромки лапки.
- Прошить застежку примерно на половину длины и оставить иглу в ткани, поднять лапку и застегнуть молнию.
- Теперь можно довести шов до конца и прошить поперечный шов.

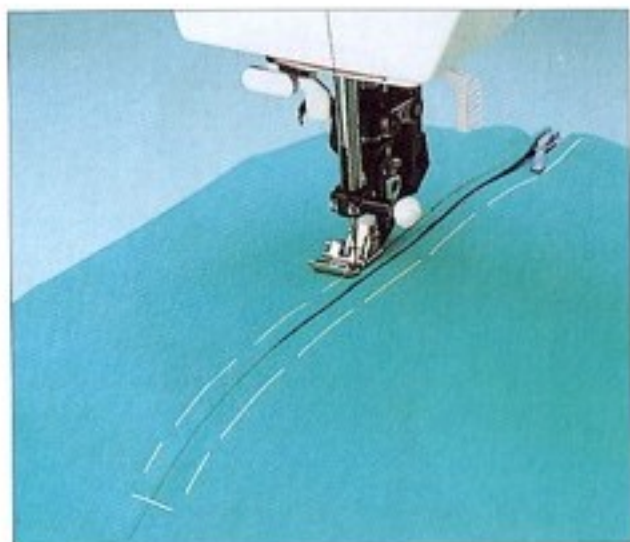

- Притачать вторую половину молнии параллельной строчкой на том же расстоянии от центра.
- Остановиться на середине шва и перевести иглу в нижнее положение. Поднять лапку и открыть молнию.
- Теперь можно строчку довести до конца.

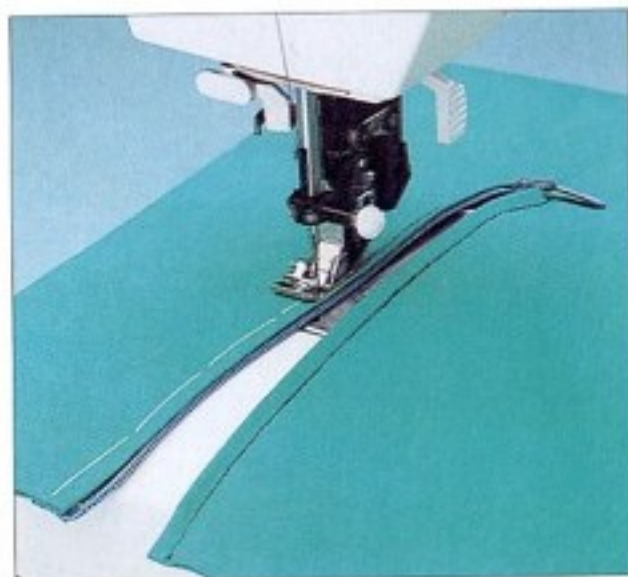

Вшивание молнии в брюки

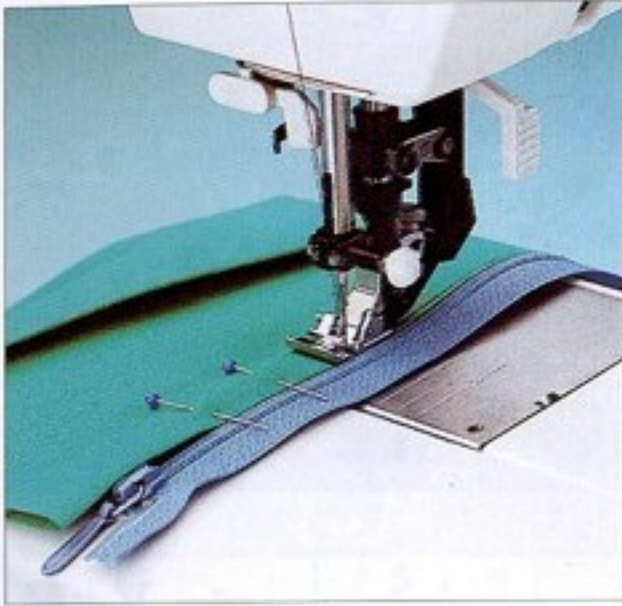

- Прогреть припуски на шов и обратить внимание на то, чтобы нижняя планка выступала примерно на 4 мм.
- Приметать застежку под нижней планкой так, чтобы были видны зубцы.
- Установить лапку для молнии на правую сторону для вшивания левой стороны застежки.
- Проложить строчку вплотную к зубцам.



- Раскрыть застежку незадолго до конца шва и довести строчку до конца.
- Закрывать застежку и равномерно приметать верхнюю планку к другой половине застежки.
- В заключение прошить по сметочному шву.

Совет: Для выполнения прямолинейного шва мы рекомендуем пользоваться линейкой-направителем.

Подворачивание кромок





С помощью лапки-рубильника можно легко подрубать кромки на блузах, шелковых платках или воланах без предварительной заутюжки. Такая подрубка кромок предохраняет край ткани от осыпания, причем образуется ровный устойчивый край канта.

- Загнуть двукратно начало края примерно на 2 мм.
- Уложить подогнутый край под лапку и прошить несколько стежков.
- Оставив иглу в ткани, поднять лапку и завести ткань в улитку лапки-рубильника.
- Опустить лапку и продолжить шитье, равномерно направляя ткань в лапку.

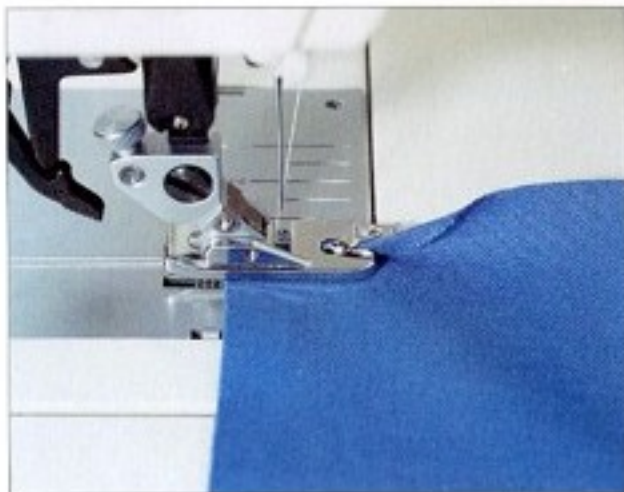
Обращать внимание, чтобы ткань не заходила под правую половину лапки.

Совет: На шелковых и вискозных тканях получается оригинальная подгибка строчкой зигзаг.







	прогр.					
1546	G	0	3	○	3-5	6
1536	E	0	3	○	3-5	спец.
1526	E	0	3	-	3-5	привадт



Вшивание кружева

Вшивание кружева придает изделиям красивую текстуру, особенно подходит для детской одежды.

- Вначале приметать кружево к лицевой стороне ткани.
- Пришить оба края кружевной ленты прямой строчкой.
- Осторожно прорезать ткань под кружевом по центру и разутюжить края в обе стороны.
- Прошить обе кромки кружева мелкой, плотной, зигзагообразной строчкой.
- Обрезать выходящую за контуры швов ткань.

	прогр.					
1546	G	0	2,5	●	3-5	0/1
1536	E	0	2,5	●	3-5	0/1
1526	E	0	2,5	-	3-5	0/1

Пришивание кружева

Пришиванием кружева можно существенно разнообразить и украсить изделия домашнего текстиля.

Это делается следующим образом:

- Обработать края оверлочной строчкой.
- Пришить кружево к лицевой стороне изделия до первого угла.
- Уложить угол и застрочить его по диагонали.
- Все остальные стороны обрабатываются тем же образом.







Кромочные фестоны

Кромочные фестоны в форме раковины особенно эффектно на тонких мягких тканях, например из шелкового или вискозного волокна. Их часто применяют для отделки краев, например, нижнего белья. Чем больше натяжение игольной нити, тем рельефнее выглядят фестоны.

- Край изделия обработать оверлочной строчкой и загладить припуск на изнаночную сторону.
- Аккуратно направить материал, чтобы он проходил только под половиной лапки. Этим увеличивается эффект образования кромочных фестонов.



	прогр.					
1546	К	4,5	1,5	●	4-5	0/1
1536	1	4,5	1,5	●	4-5	0/1
1526	1	4,5	1,5	-	4-5	0/1

Совет: При совместном прошивании с цветной шерстяной нитью края фестонов будут усилены и одновременно получится красивая контрастная окантовка. Вместо шерстяной нити можно применить тонкую ткань другого цвета.

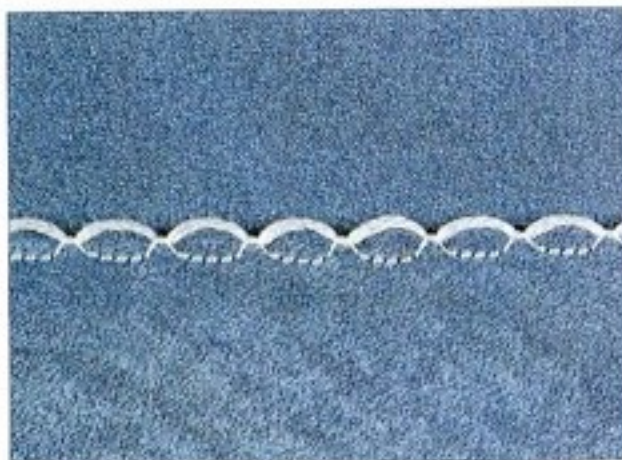



**3. Декоративные швы и
традиционная техника
вышивания**





Декоративные швы

Для разнообразия и увеличения возможностей машины, вы можете украшать изделия декоративными строчками, используя различные цвета ниток и изменяя длину и ширину швов.

К деталям, на которых должны выполняться декоративные швы, следует приутюживать подкладку или же подкладывать под них стабилизатор. Этим предупреждается стягивание материала. Вышиваемый рисунок может быть нанесен на ткань специальным самостирающимся карандашом или мелком. Эти линии исчезают через пару часов или же удаляются при глажении. Для выполнения всех вышивальных работ рекомендуется прозрачная лапка:

Длину стежков и ширину строчек можно изменять по собственному желанию.

Если в тексте не предписывается иного, то всегда следует работать при средней позиции иглы .

	прогр.					
1546	-	5-▶	0,5-1	○	2-3	
1536	-	5-▶	0,5-1	○	2-3	
1526	-	5-	0,5-1	-	2-3	

прогр.



обозначение программы

ширина строчки в миллиметрах



длина стежка в миллиметрах



верхний транспортер
 подключен = ●
 отключен = ○



натяжение верхней нити



номер лапки

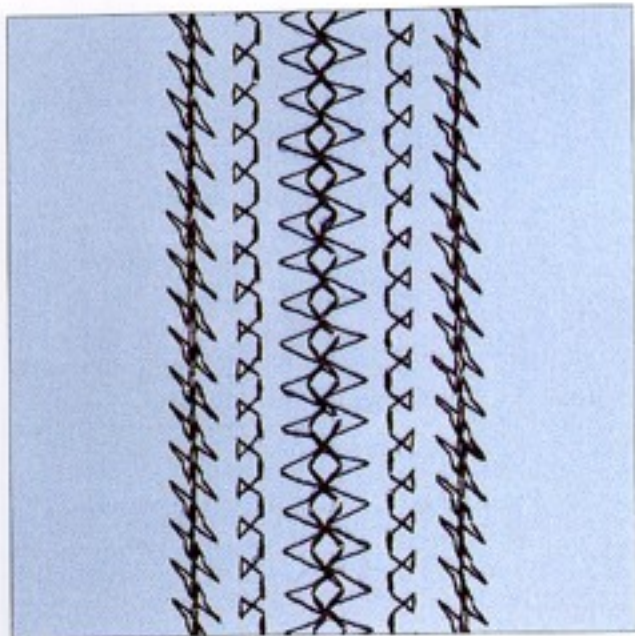

Вышивка бордюров в виде комбинаций разных стежков (1546)

Дополнительные вышивальные эффекты можно легко получать путем комбинирования различных клавиш. Это очень приятное занятие украшать без особых усилий скатерти и детали одежды.

- Разутюжить ткань с изнанки и подложить под нее стабилизатор.
- Обозначить мелком на материале среднюю линию бордюра.
- Теперь можно начинать шить комбинацией программ M/G Stretch, ширина строчки 5 ▶. Прокладывать строчки вдоль нанесенной на материале линии. Повернуть затем материал и вышивать в обратном направлении вторую зеркально-симметричную часть бордюра.
- В заключение, вплотную к первому бордюру вышить комбинацию L/K Stretch, ширина строчки 5 ▶.
- Наружные края бордюра вышиваются по программе I/F Stretch, ширина строчки 5 ▶.

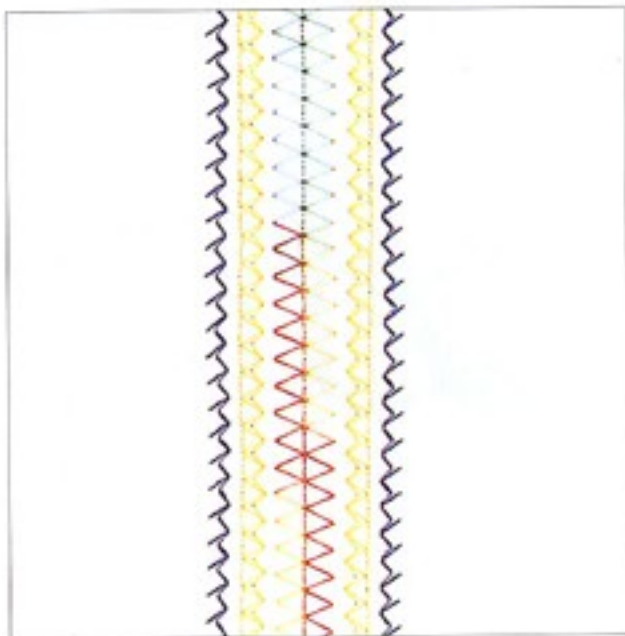

Комбинации с разноцветными нитками (1546)

Еще один эффект можно получить, если применять нитки разного цвета. В показанном на рисунке примере для среднего бордюра использованы нитки „мультиколон“.

- Разутюжить ткань с изнанки и подложить под нее стабилизатор.
- Обозначить мелком на материале среднюю линию бордюра.
- Теперь можно начинать шить комбинацией программ H Stretch, ширина строчки 5 ▶. Прокладывать строчки вдоль нанесенной на материале линии. Повернуть затем материал и вышивать в обратном направлении вторую зеркально-симметричную часть бордюра.
- В заключение, вплотную к первому бордюру вышить комбинацию IG Stretch, ширина строчки 2 – 4 мм.
- Наружные края бордюра вышиваются по программе FG Stretch, ширина строчки 3 – 4 мм.

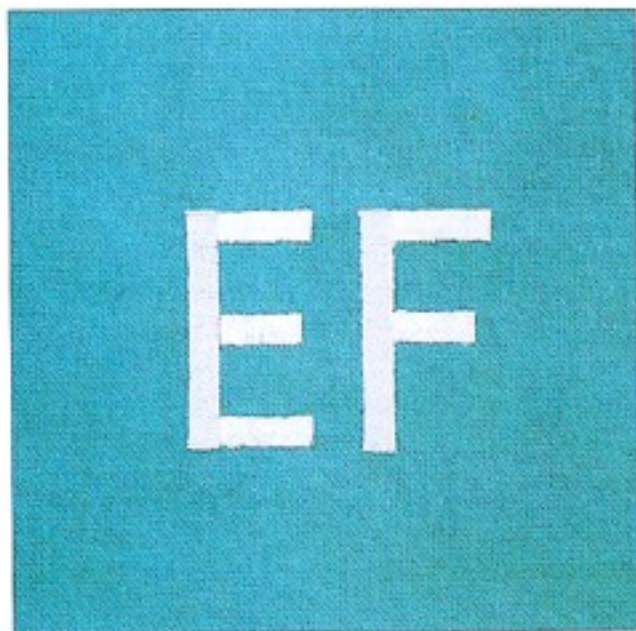

Монограммы

На махровых или обычных тканях с использованием вышивальной лапки и программы G (1546)/E (1536, 1526), ширина строчки 2,5 – 5 ▶, у вас имеется возможность вышивать инициалы в соответствии с вычерченными вами эскизами.

Однако свободное вождение материала требует некоторого навыка.

- Вычертить специальным карандашом инициалы на предназначенной для вышивания детали.
- Опустить зубья нижнего двигателя ткани и установить штопальную лапку (см. стр. 2:17).
- Подложить под деталь стабилизатор.
- Запялить ткань в пальцы и вышивать строчкой зигзаг. При этом не забудьте установить в машине „штопальную позицию“ (см. стр. 2:17).
- Завязать концы ниток для закрепления и удалить стабилизатор с вышивки.

Совет: ускоряя и замедляя скорость перемещения ткани под лапкой, можно увеличивать плотность стежков.

На махровых тканях монограмму следует вначале прошить узкой строчкой зигзаг, а затем прошить еще раз широкой строчкой зигзаг. Благодаря этому полностью перекрываются петли махровой ткани.

Несколько проще вышивать монограммы, вычерченные гротесковым шрифтом. При этом нижний двигатель ткани не опускается, так что нет необходимости перемещать ткань вручную. Вы можете совсем просто прошивать вычерченные линии стежками по программе G (1546)/E (1536, 1526), ширина строчки 2,5 – 5 ▶.

- Разгладить с изнанки ткань и подложить под нее стабилизатор.
- Начертить вначале монограмму на ткани.
- Теперь прошить по отмеченной линии строчкой зигзаг.

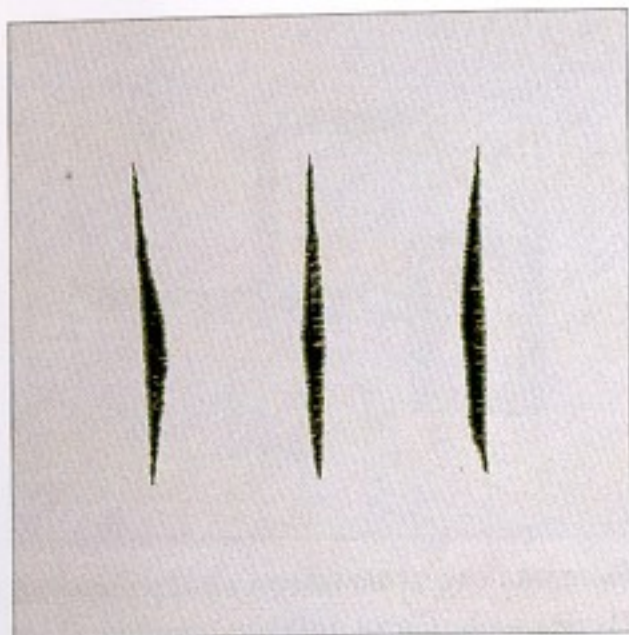

Вышивание строчкой зигзаг/тейперинг

Ваша машина позволяет плавно изменять ширину зигзагообразной строчки. В англоязычной терминологии техника постепенного сужения ширины плотной строчки зигзагообразных стежков называется „тейперинг“. Путем регулирования ширины строчки зигзаг можно выполнять интересные вышивки.

Регулярные очертания контуров строчки

- Разгладить с изнанки ткань и подложить под нее стабилизатор.
- Регулятор натяжения верхней нити установить на отметку „Петля“, выбрать программу G (1546)/ E (1536, 1526), регулятор длины стежка установить на отметку „Петля“, средняя позиция иглы.
- Регулятор ширины строчки (27) непрерывно поворачивать при остающейся постоянной скорости шитья от 0 к 5 и обратно к 0.

Указание: если вы выбрали правую или левую позицию иглы, то ширина строчки будет изменяться только в одном направлении.

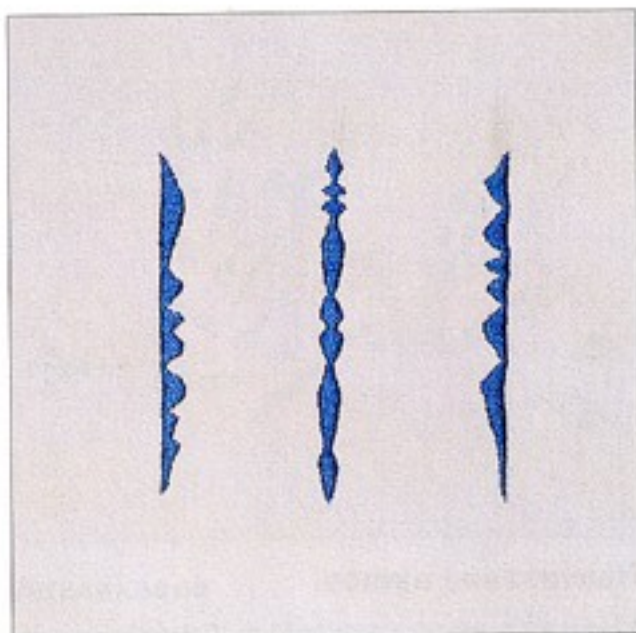

Нерегулярные очертания контуров строчки

- Разгладить с изнанки ткань и подложить под нее стабилизатор.
- Регулятор натяжения верхней нити установить на отметку „Петля“, выбрать программу G(1546)/ E (1536, 1526), регулятор длины стежка установить на отметку „Петля“, средняя позиция иглы .
- Регулятор ширины строчки (27) во время шитья увеличивать и затем уменьшать, изменяя ширину строчки.

Указание: если вы выбрали правую или левую позицию иглы, то ширина строчки будет изменяться только в одном направлении.



Вышивание цветов

Показанная на рисунке вышивка выполнена исключительно плотной строчкой зигзаг в сочетании с изменениями ширины шва и разными позициями иглы.

- Разгладить с изнанки ткань и подложить под нее стабилизатор.

- Нанести на ткань текстильным карандашом контуры вышивки.

- Регулятор натяжения верхней нити установить на отметку „Петля“, выбрать программу G (1546)/ E (1536, 1526) регулятор длины стежка установить на отметку „Петля“.

- *Цветы:*

Выбрать среднюю позицию иглы  и вышивать отдельные цветы. Ширину строчки изменять во время шитья в соответствии с контуром цветка регулятором (27).

- *Листья:*

Выбрать правую позицию иглы  и вышивать отдельные листья. Ширину строчки изменять во время шитья в соответствии с контуром каждого листа регулятором (27). После вышивки первой половины листа повернуть маховик на себя, чтобы игла опустилась в ткань.

- Повернуть материал на 180° и вышивать вторую половину листа.

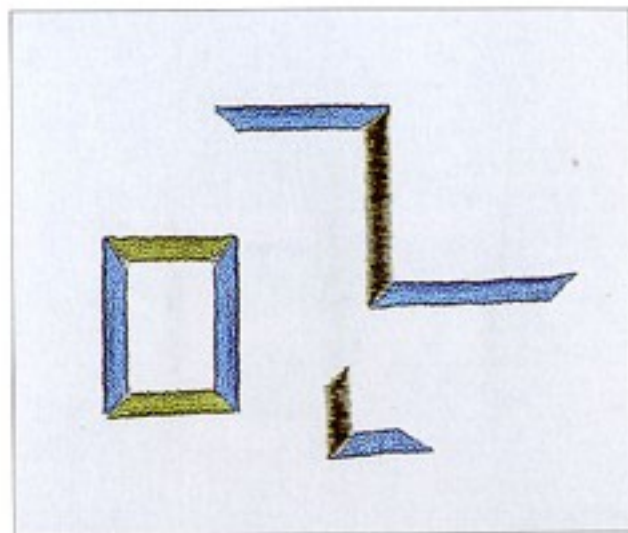

Вышивание уголков

Путем изменения ширины строчки во время шитья у вас имеется возможность стыковать декоративные швы под углом 90°.

- Регулятор натяжения верхней нити установить на отметку „Петля“, выбрать программу G (1546)/ E (1536, 1526), регулятор длины стежка установить на отметку „Петля“, ширина строчки 5 мм.

- Выбрать крайнюю правую позицию иглы и выполнить прямую строчку.

- *Обработка угла:*

После того, как игла воткнется в материал в правом положении, регулятором (27) уменьшить ширину стежка на 0,5 мм до 4,5 мм. Выполнить один стежок.

- Снова уменьшить ширину строчки на 0,5 мм и выполнить еще один стежок. Повторять эти операции до тех пор, пока ширина строчки не сократится до 0,5 мм.

- Повернуть маховик на себя, чтобы игла воткнулась в ткань. Повернуть материал на 90° и выполнить один стежок.

- Увеличить ширину строчки с 0,5 мм до 1,0 мм. Выполнить один стежок.

- Снова увеличить ширину строчки на 0,5 мм и выполнить еще один стежок. Повторять эти операции до тех пор, пока ширина строчки не достигнет исходного значения. Затем продолжать выполнять прямую строчку.

Если требуется вышить угол в противоположном направлении, то переведите иглу в крайнюю левую позицию .

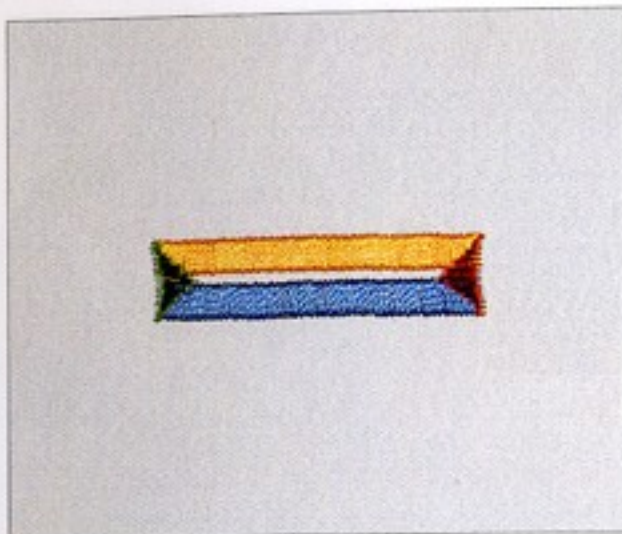

Декоративная петля

Этот вид петли является прекрасной альтернативой классической бельевой петле (см. стр. 2:12). Так как ширину стороны петли вы определяете сами, ширина петли может достигать до 10 мм.

- Выметать плотной строчкой зигзаг по программе G (1546)/ E (1536, 1526), ширина строчки 3 – 5 ▶ мм, обе стороны петли с расстоянием около 1 мм. Регулятор натяжения верхней нити должен находиться на отметке „Петля“.
- Установить иглу в правую позицию и сделать по обеим сторонам петель треугольники.

Для этого во время шитья непрерывно поворачивать регулятор ширины строчки (27) с 0 до 5 и потом опять на 0. Вершина треугольника должна находиться точно в середине обеих сторон.



Аппликации

Аппликации быстро нашиваются и всегда являются хорошим украшением. Применяя разные материалы и мотивы, вы всегда добьетесь нового эффекта. Лапка для нашивания аппликаций, снабженная с нижней стороны специальной выемкой, позволяет получать особенно красивые, плотные рельефные швы. Использование нетканого материала „Флизофикс“, с помощью которого вы можете приутюжить детали аппликации к ткани, значительно облегчает работу по нашиванию аппликаций.

- Установить на машине лапку для нашивания аппликаций.
- Перенести рисунок на лицевую гладкую сторону нетканого материала „Флизофикс“. Не забывайте о том, что, например, буквы должны вырисовываться в зеркальном отображении.
- Теперь приутюжить „Флизофикс“ к материалу аппликации. Вырезать мотив и стянуть бумагу.
- Разместить детали аппликации на основном материале и приутюжьте их.
- После этого прошить вдоль контуров аппликации узким плотным швом зигзаг по программе G (1546), E (1536/1526), ширина строчки 2 – 4 мм, регулятор длины стежка на отметке „Петля“. Следить за тем, чтобы игла протыкала наружную кромку, так как иначе впоследствии возможно разлохмачивание материала.

Совет: детали аппликации с острыми углами можно обшивать плотным швом зигзаг с постепенным поворачиванием регулятора (27) для уменьшения ширины шва, чтобы получить заостренные кончики.



Вышивка ршелье

Ваша швейная машина способна упростить и ускорить выполнение также и этого очень тонкого вида ажурной вышивки.

- Перевести узор на лицевую сторону ткани с помощью специального текстильного карандаша.
- Уложить затем два слоя авалона под вышиваемый узор и зажать ткань в пальцы вместе с авалоном.
- Установить на машину лапку для декоративных строчек № 1.
- Чтобы вышивка была более прочной, обшить дважды все контуры прямой строчкой (длина стежка около 1 мм).
- Вырезать осторожно ткань в тех местах, где впоследствии должен быть вырез, отступив на 2 мм от контура. Авалон должен обязательно оставаться нетронутым.
- Прошить контуры плотным швом зигзаг.
- Благодаря материалу авалон эта часть работы значительно упрощается, обрабатываемая ткань лучше сохраняет форму и стабильность.
- В заключение, нужно растворить авалон в холодной воде, после чего ваше изделие можно считать готовым.



Ажурная вышивка

Традиционная ажурная вышивка, которая в прошлом выполнялась весьма трудоемким ручным способом, значительно облегчается при использовании пластины для ажурной вышивки (специальная принадлежность).

Ажурная вышивка выглядит весьма эффектно на блузках, постельном или столовом белье. Для ее выполнения можно использовать зигзагообразные, потайные и эластичные швы, а также декоративные швы.

Для классической ажурной вышивки особенно хорошо подходит программа G (1546), E (1536/1526), ширина шва 3 – 5 мм.

- Снять лапку. Рычаг прижима ткани перевести в положение „Штопка“ (см. стр. 2:17).
- На игольную пластину установить пластину для ажурной вышивки. При этом штифт А вышивальной пластины должен зайти в средний вырез игольной пластины. После этого отжать вышивальную пластину спереди вниз.
- Туго растянуть размеченную ткань в пальцах. Надрезать на ткани одну-две нити и продавите в этом месте ткань сердечником. При этом ткань должна плотно облежать сердечник.
- Вывести шпульную нить наверх и удерживать ее во время выполнения первых стежков.
- Теперь можно обметать вырез в ткани по выбранной программе, равномерно поворачивая пальцы по часовой стрелке. Стежки должны укладываться вплотную друг к другу.
- В заключение, закрепить строчку прямым швом



Лоскутные изделия

Шитье из лоскута относится к традиционной технике швейных работ. То, что когда-то было придумано женами американских поселенцев для использования отходов тканей, стало художественным хобби.

Традиционно лоскутные изделия шились вручную. Сегодня, благодаря современным швейным машинам можно создавать шедевры намного легче и быстрее.

Лоскутное изделие состоит из 3 слоев: два слоя ткани и между ними прокладка (синтепон). Из множества кусочков тканей, сшитых вместе в различные мотивы, создается верхний слой изделия. Затем приметывается к среднему слою (синтепон) и соединяется с нижним слоем (как правило однотонная ткань). Часто этот же материал используется для окантовки всего изделия.

Для выполнения этой работы особенно хорошо подходит специальная лапка для сшивания лоскутов (специальная принадлежность). При этом расстояние между иглой и наружной кромкой лапки составляет 6,0 мм, внутренней кромкой – 3,0 мм.

Итак, это делается следующим образом:

- Вырезать по купленным или самостоятельно изготовленным шаблонам соответствующие лоскуты для вашего изделия. Припуски на швы 6,0 мм учтены в размерах шаблонов.
- Разложить лоскуты согласно оригиналу шаблонов и образовать малые квадраты, которые вы хотите составить. Эти квадраты затем сшиваются и образуют верхнюю часть изделия.
- Припуски на швы не отделяются, а лишь разглаживаются.
- Приметать готовую верхнюю часть к прокладке из синтепона, к которой прикрепляется нижняя сторона.
- При традиционной лоскутной технике эти три слоя сшиваются затем мелкими ручными стежками, – но гораздо быстрее и практичнее это можно сделать на швейной машине, например, по программе FG Stretch или L Stretch. При этом, простегивающие строчки всегда прокладываются на расстоянии 3 мм от швов. На одноцветных материалах особенно хорошо выглядят декоративные строчки. При этом рекомендуется работать с лапкой декоративных швов №1. В заключение, ваше лоскутное изделие может быть оформлено в виде наволочки для подушки, настенной драпировки или покрывала.

Мережки

Техника мережки относится к традиционной технике вышивания и может использоваться для обрамления кромок столового белья или для украшения деталей одежды. Для выполнения мережек необходимо иметь специальную иглу с лопастью и ткань, из которой можно легко вытягивать отдельные нити. С использованием эластичной строчки зигзаг можно вышивать различного рода мережки, в том числе с образованием столбиков, обрабатывать срезные края и выполнять мережки вдоль подогнутых краев на столовом белье. При этом следует применять лапку для декоративных швов № 1.

Отделка подогнутого края мережкой

Проутюжить дважды подогнутый край и выдернуть из ткани непосредственно над подогнутым краем одну или несколько нитей.

Используя эластичную строчку зигзаг, прошить с лицевой стороны. При этом игла должна входить справа в подогнутый край и слева в полосу выдернутых нитей, образуя перевязанные столбики.

Отделка кромки мережкой

Такого рода отделка кромок находит применение при обработке очень тонких, легких тканей. Особенно подходит для отделки воланов и рюшей.

Эластичной строчкой зигзаг шириной 2-3 мм прострочить вдоль края на ширину лапки.

Ножницами аккуратно отрезать излишки ткани, выступающие за шов.

Мережки “столбики”

- Вытянуть, как в ручной работе, нити из ткани на нужную ширину.
- Установить эластичную строчку зигзаг шириной 2-3 мм и прошить вдоль обеих кромок. Игла должна входить вплотную к кромке прореженной полосы, чтобы перевязывать столбики.

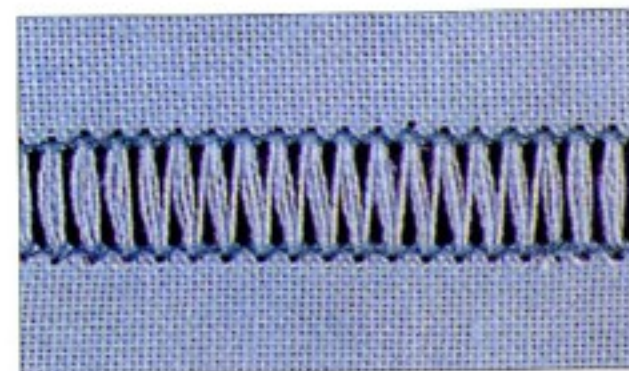
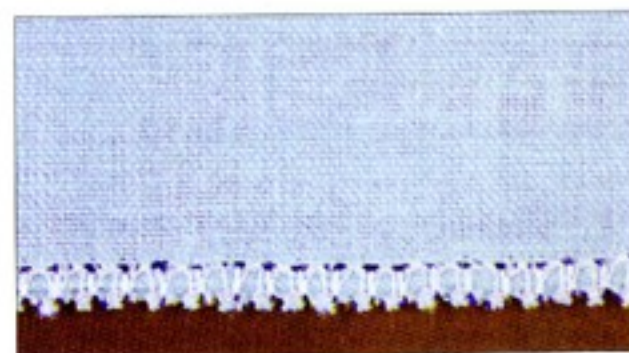

PFAFF

4. Технический уход и устранение неполадок



Снятие игольной пластины



Выключить машину

Чистка и смазка швейной машины имеют важное значение, так как от этого зависит срок ее службы. Чем чаще вы работаете на машине, тем большего ухода она требует.

- Поднять лапку и удалить съемную часть швейной платформы.
- Вставить лезвие малой отвертки в зазор между игольной пластиной и корпусом машины. Легким поворотом вправо вывести из зацепления правую сторону пластины. После этого вставить отвертку слева и полностью снять игольную пластину.



Установка



Выключить машину

- Завести пластину сзади и обеими руками нажать на нее вниз, чтобы был услышан щелчок фиксирующей защелки. Перед шитьем проверьте правильность установки игольной пластины.

Чистка швейной машины

- Снять игольную пластину и опустить зубцы нижнего транспортера.
- Щеткой-кисточкой прочистить зубцы транспортера и детали механизма челнока.

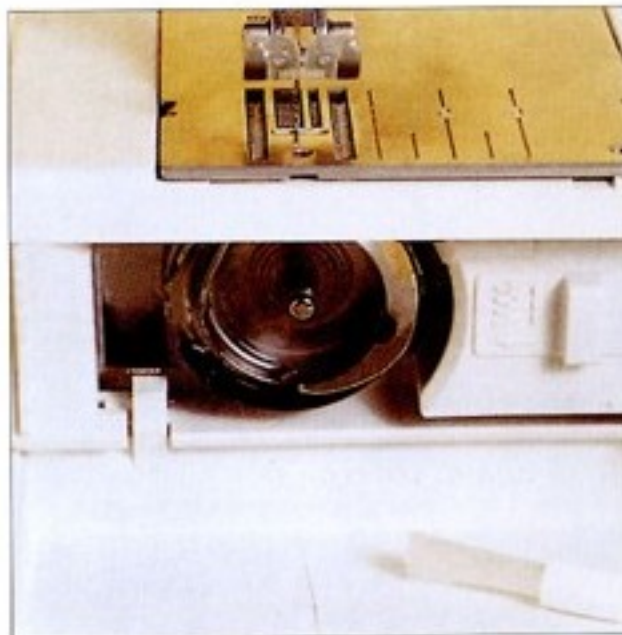

Замена осветительной лампочки



Выключить машину

- Отсоединить от машины сетевой шнур и шнур педали.
- Снять с машины съемную часть швейной платформы (15).

Осветительная лампочка находится в головке машины.

- Придерживать машину.
- Вдвинуть лампочку до отказа в патрон.
- Повернуть на пол оборота против часовой стрелки и вынуть ее из патрона.

Установка

- Вставить лампочку в расположенный по диагонали патрон и поворачивать до тех пор, пока оба штифта на ее цоколе не войдут в зацепление.
- После этого вдавить лампочку до отказа и поворачивайте ее по часовой стрелке до тех пор, пока ее положение не будет зафиксировано.

Важные указания:

Максимально допустимая мощность лампочки с штифтовым цоколем составляет 15 Вт.

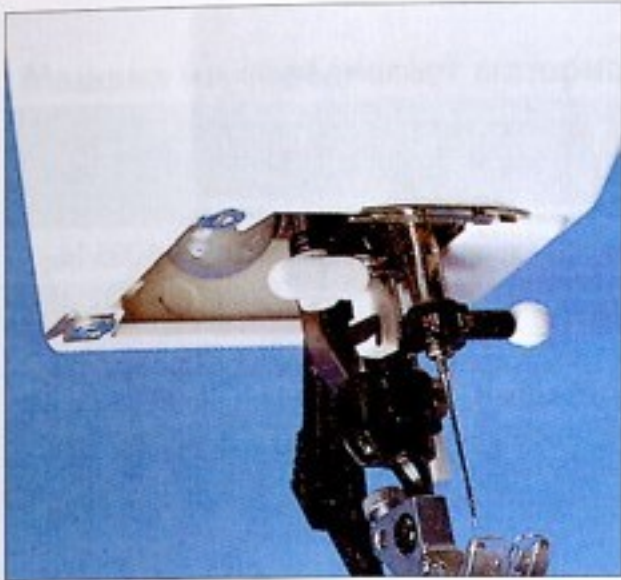

Возможные неполадки при работе машины и их устранение

Машина пропускает стежки

Неправильно установлена игла.	Вдвинуть иглу вверх до отказа. Плоская сторона иглы должна быть направлена назад.
Применена игла не той системы.	Установить иглу системы 130/705 Н.
Игла искривлена или затуплена.	Вставить новую иглу.
Машина неправильно заправлена нитками.	Проверить заправку машины нитками.
Игла слишком тонка для применяемых ниток.	Установить соответствующую иглу.

Обрыв верхней нити

По указанным выше причинам.	См. пункт 1.
Слишком сильное натяжение ниток.	Отрегулировать натяжение ниток.
Применение плохих или узловатых ниток или ниток, которые из-за длительного хранения стали излишне сухими.	Применять материалы только надлежащего качества
Слишком толстая нить.	Применить иглу с большим ушком (система 130 Н).

Игла ломается

Игла вставлена не до упора.	Вставить новую иглу, вдвинув ее до отказа вверх
Игла изогнута	Вставить новую иглу.
Игла слишком тонка или толста	Вставить новую иглу.
Из-за подтягивания или подталкивания ткани игла изгибается и наталкивается на игольную пластину.	Материал должен перемещаться только за счет действия транспортера. Вручную допускается лишь слегка направлять материал.
Неправильно установлен шпульный колпачок.	При установке шпульного колпачка его следует насаживать на штифт до упора.

Неравномерность строчки

Несогласованность натяжения верхней и нижней ниток	Проверить натяжения верхней и нижней ниток.
Слишком толстые, узловатые нитки	Применять нитки только надлежащего качества.
Неравномерная намотка нити на шпульку	Обязательно пользоваться регулятором натяжения для намотки шпульки.
Образование петель-напусков над или под материалом	Правильно заправить нитки. Проверить натяжения верхней и нижней ниток.

Машина не передвигает материал или передвигает его неравномерно

Между зубцами транспортера заперс-
совался ворс и пыль.

Снять игольную пластину. Щеточкой
удалить ворс и пыль.

Транспортер опущен. Ползунок (С)
(см. стр. 1:15) в правом положении.

Передвинуть ползунок С (см. стр.
1:15) влево, чтобы поднять зубцы
транспортера.

Тяжелый ход машины

Направляющая челночного меха-
низма забита остатками ниток.

Удалить остатки ниток.

Важные указания:

Перед заменой лапки или иглы обязательно выключать машину. Заправленную машину нельзя пускать в ход, не подложив под лапку материал. При оставлении машины без присмотра даже на короткое время выключать машину - это особенно важно, если в доме дети.

Предметный указатель**А**

Ажурная вышивка 3:9

В

Вышивка ришелье 3:9

Вывод нижней нити 1:12

Вышивание плотной строчкой
зигзаг/тейперинг 3:5-6Вшивание застёжек
„молния“ 2:19-21**Д**

Декоративные швы 3:3

З

Замена иглы 1:15

Замена игольной пластины 4:2

Замена лапки 1:13

Замена осветительной лампы 4:3

К

Креповый эффект 2:15

Кромочные фестоны 2:24

Л

Лоскутное шитье 3:10

М

Мережки 3:11

Монограммы 3:4

Н

Намотка шпульки 1:4-7

Натяжение верхней нити 1:15

Натяжение нижней нити 1:9

Нашивание аппликаций 3:8

Неполадки и их устранение 4:4

Нерастягивающиеся швы 2:4-5

Нитевдеватель 1:11

Нитеобрезатель 1:12

О

Обработка кружев 2:23

Общие рекомендации по
швейным работам 2:3

Оверлочные швы 2:8-9

Опускание зубцов двигателя
ткани 1:15**П**

Плоские эластичные швы 2:10-11

Подворачивание края 2:22

Подрубка края двойной иглой 2:15

Пришивание пуговиц 2:14

Проводка верхней нити 1:10

Петли 2:12-13

Р

Рычаг подъема лапки 1:13

Регулятор длины стежка 1:17

Регулятор установки позиции
иглы 1:16Регулятор установки ширины
стежка 1:16

С

Съемная часть платформы	1:3
Сдвоенный двигатель ткани	1:14
Собирание сборок	2:16
Стандартные принадлежности	IV

Т

Таблица строчек	VI
Таблица установки параметров швейной машины	2:2, 3:2

Ф

Функциональные клавиши	1:18-19
------------------------	---------

Ч

Чистка	4:2
--------	-----

Ш

Шитье назад	1:17
Шпульный колпачок со шпулькой	1:8-9
Штопка	2:17-18

Э

Эластичные швы	2:6-7
Электрическое подключение	1:2



По вопросам приобретения или с целью консультации
вы можете обращаться по телефону: (495) 989-22-97
или по e-mail: info@krung.ru

Также предлагаем вам посетить
наш информационный сайт
www.krung.ru