



Данную инструкцию для вас
предоставила компания **Крунз**

Компания „Крунг“

тел./факс: (495) 989-22-97 www.krung.ru

ИНСТРУКЦИЯ ПО ЭКСПЛУАТАЦИИ ШВЕЙНОЙ МАШИНЫ

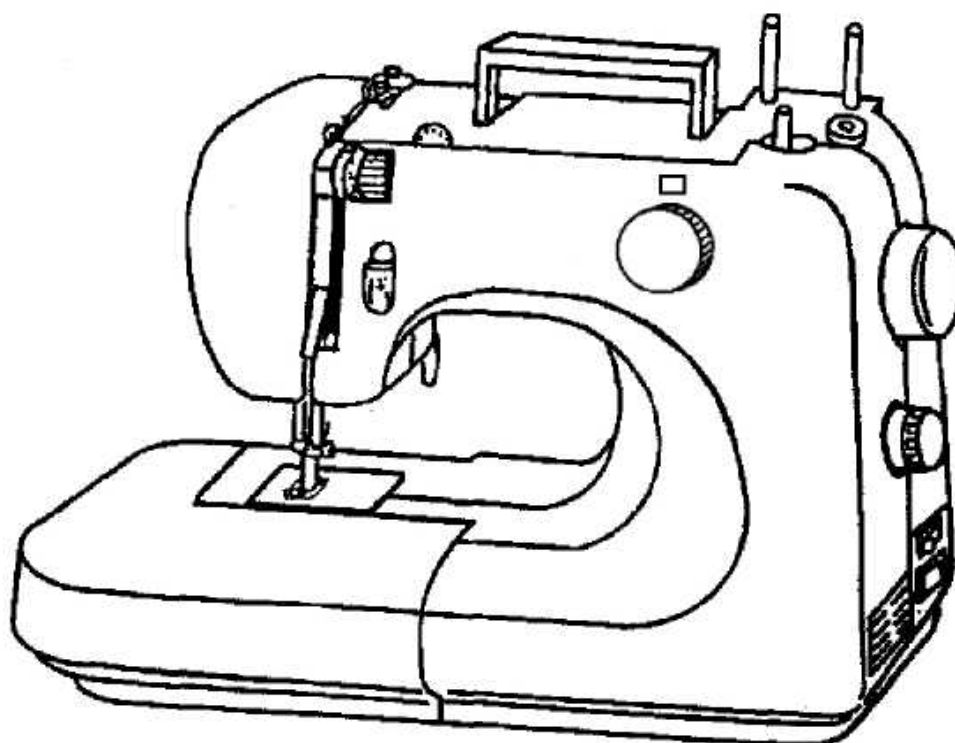

AURORA
515

Указания по технике безопасности

Как и любое другое электромеханическое устройство, швейная машина может стать причиной серьезных, даже опасных для жизни повреждений. Для снижения риска повреждений и для безопасной работы следует:

- Перед началом работы на машине внимательно ознакомиться с данной инструкцией по эксплуатации.
- Хранить инструкцию в легкодоступном месте рядом с машиной. При передаче устройства другому пользователю всегда прилагать инструкции по эксплуатации.
- Всегда отключать машину от электрической сети, оставляя ее без присмотра, для предотвращения риска повреждений в результате случайного включения машины.
- Для предотвращения риска поражения электрическим током всегда вынимать вилку шнура питания из розетки перед заменой лампочки подсветки или техобслуживанием.
- Вынимая вилку из розетки, не тянуть за кабель. Вынимая вилку из розетки, всегда держаться за вилку, а не за кабель.
- Работать на швейной машине только в сухих помещениях.
- В случае видимых повреждений машины, ножной педали или шнура питания: неисправность должна быть устранена сервисной службой перед повторным использованием машины.
- Дети и пожилые люди не должны работать на машине без присмотра, так как они могут недооценивать возможную опасность. Хранить электроприборы в недоступном для детей месте.
- Не закрывать вентиляционные отверстия при работе на машине. Необходимо исключить попадание в вентиляционные отверстия и ножную педаль пуха, пыли и кусочков ткани
- При проведении каких-либо манипуляций в зоне иглы, таких как заправка нити в иглу, замена иглы, заправка нити со шпульки, замена прижимной лапки и прочих подобных операциях, необходимо выключать машину.

Предупреждение для уменьшения риска повреждений и материального ущерба:

Согласно закону, пользователь электрического устройства несет ответственность за предотвращение возможных несчастных случаев и должен обеспечить безопасную работу машины:

- Содержите рабочее место в чистоте. Беспорядок на рабочем месте может привести к несчастным случаям.
- Обеспечьте надлежащее освещение!
- При работе на машине избегайте свободной одежды и ювелирных изделий, так как они могут быть захвачены движущимися частями. Длинные волосы уберите в сетку для волос.
- Следите за осанкой. Всегда сидите прямо и сохраняйте правильное положение корпуса.
- Будьте бдительны! Внимательно выполняйте все операции. Всегда сохраняйте рациональный подход к работе. Никогда не работайте на швейной машине, если Вы не способны сконцентрироваться или при плохом самочувствии!

Изготовитель не несет ответственность за несчастные случаи, вызванные недостаточной осторожностью при работе на машине или несоблюдением правил техники безопасности, приведенных в настоящей инструкции.

Пожалуйста, используйте для Вашей швейной машины прижимную лапку LISHUI FOUNDER, тип KD-2902.

Номинальная мощность: ~220 – 240 В, 50 Гц
Номинальная мощность в ваттах: 100 Вт
Категория защиты: II

Уровень звукового давления при нормальном режиме работы составляет 78 дБ (А).

Если шнур питания ножной педали поврежден, замену должен произвести изготовитель, его сервисный агент или уполномоченный квалифицированный персонал.

Настоящее оборудование маркировано значком утилизации, т.е. в конце срока службы оборудование должно быть помещено в место сбора специальных отходов, а не в место сбора обычных несортированных бытовых отходов. Это поможет нам сохранить окружающую среду (только для стран Европейского союза).



СОДЕРЖАНИЕ

Наименование частей	4-5
Швейные принадлежности	6
Подготовка машины к работе (электропитание и лампа подсветки)	7
Снятие выдвижного столика	8
Работа в режиме «свободный рукав»	8
Намотка шпульки	9
Извлечение шпульного колпачка и шпульки	10
Установка шпульки в шпульный колпачок	10
Установка шпульного колпачка в шпуледержатель	11
Заправка верхней нити и заправка нити в двойную иглу	12
Автоматическая заправка нити	13
Вытягивание шпульной нити	14
Изменение направления шитья	14
Выравнивание машины	15
Регулировка натяжения нити	16
Регулировка давления прижимной лапки на ткань	17
Установка штопальной пластины	17
Замена иглы	18
Таблица комбинаций тканей, ниток и игл	19
Таблица операций и образцов строчек	20
Начало работы	21
Как закончить строчку	22
Прямой стежок	23
Зигзагообразный стежок	23
Автоматическое вышивание	23
Ширина стежка	24
Регулировка эластичной строчки	24
Краеобметочный стежок	25
Эластичная прямая и зигзагообразная строчка	25
Потайной стежок	26
Пришивание пуговиц	27
Сшивание краев тканей	28
Вшивание застежек-молний	29
Выметывание петель	30
Подшивание краев	31
Двойная игла	32
Вышивание	32
Направляющая для выстегивания	33
Направляющая шва	33
Обслуживание (чистка и смазка)	34
Проверка рабочих характеристик – устранение неисправностей	35

НАИМЕНОВАНИЕ ЧАСТЕЙ (ВИД СПЕРЕДИ)

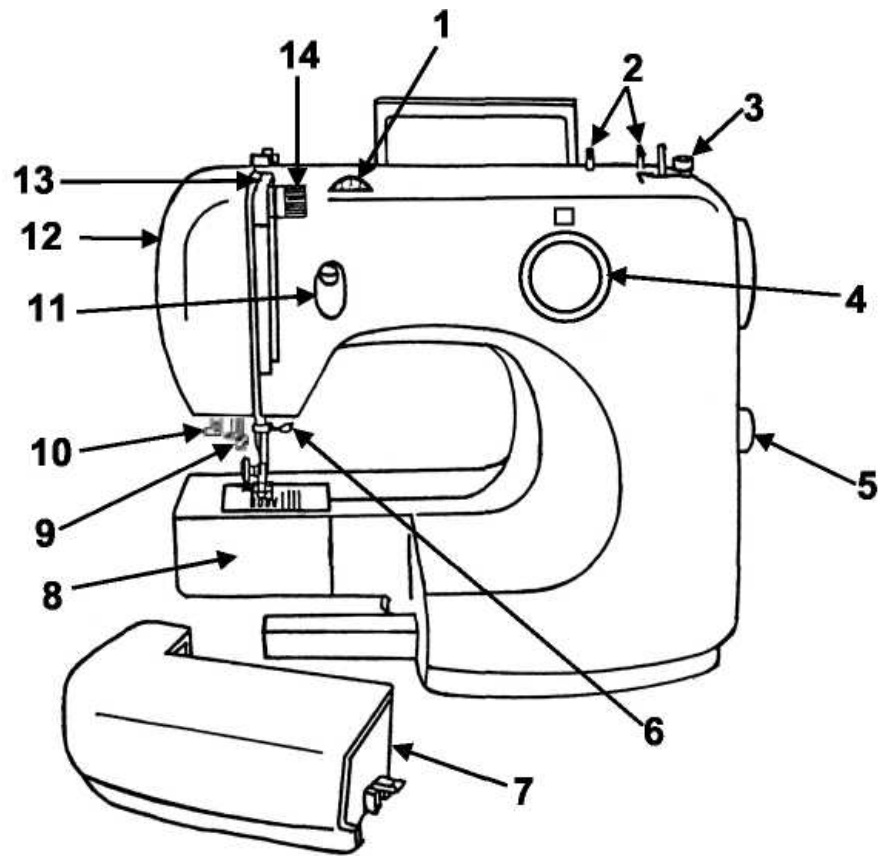

1. Регулятор ширины стежка
2. Катушечные стержни
3. Ограничитель намотки шпульки
4. Селектор типа строчки
5. Регулятор длины стежка
6. Нитенаправитель и иглодержатель
7. Выдвижной столик
8. Пластика челночного отсека
9. Нитевдеватель
10. Рычаг механизма выметывания петель
11. Клавиша реверса
12. Передняя крышка
13. Нитепритягиватель
14. Регулятор натяжения нити

ВИД СЗАДИ

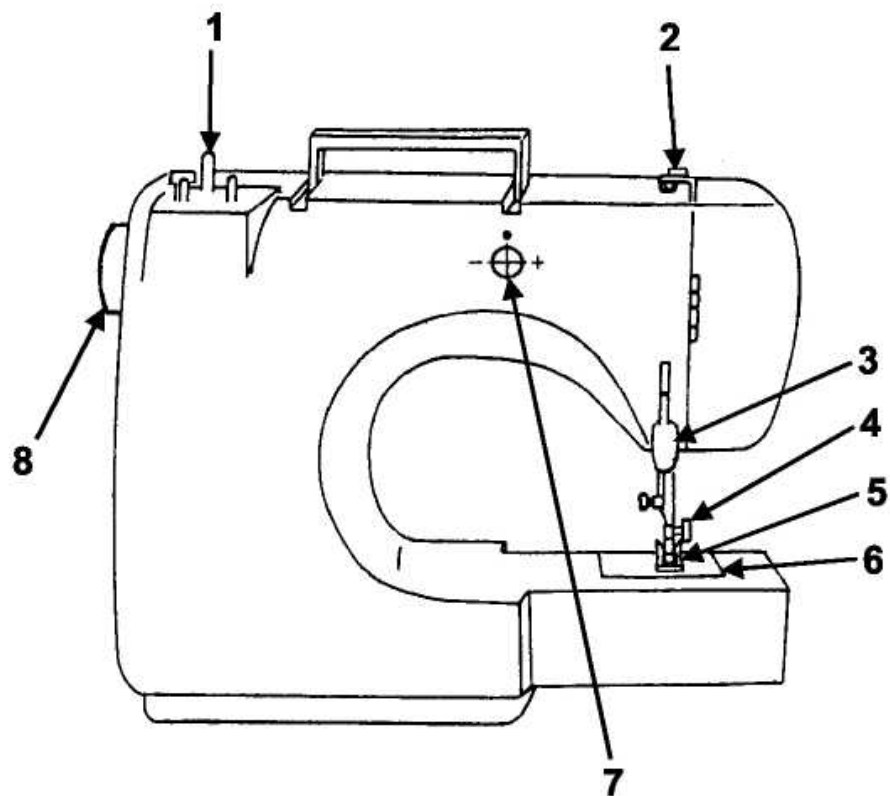

1. Шток для намотки шпульки
2. Нитенаправитель верхней нити
3. Рычаг прижимной лапки
4. Винт держателя иглы
5. Прижимная лапка
6. Игльная пластинка
7. Винт регулировки эластичной строчки
8. Маховик

ШВЕЙНЫЕ ПРИНАДЛЕЖНОСТИ



шпулька



ограничитель катушки ниток



лапка для выполнения зигзага (на машине)

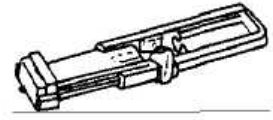

лапка для выметывания петель

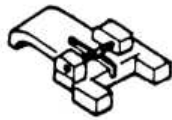

лапка для пришивания пуговиц

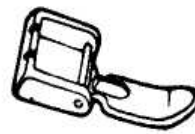

лапка для пришивания застежек-молний



лапка для потайной строчки



масленка с маслом

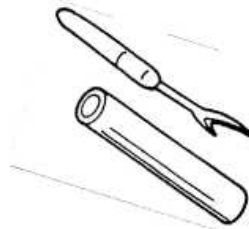

вспарыватель петель

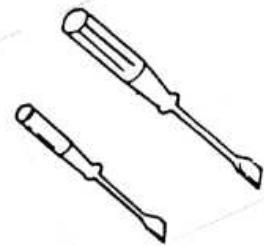

отвертки



штопальная пластинка

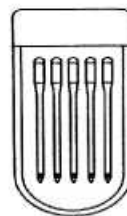

набор игл

ПОДГОТОВКА МАШИНЫ К РАБОТЕ



1. Вставьте штекер в разъем машины.
2. Вставьте вилку шнура питания в розетку.
3. Скорость шитья можно регулировать при помощи ножной педали.

ВНИМАНИЕ: Всегда отключайте машину от электрической сети, если она не используется, а также при чистке и замене лампы подсветки.

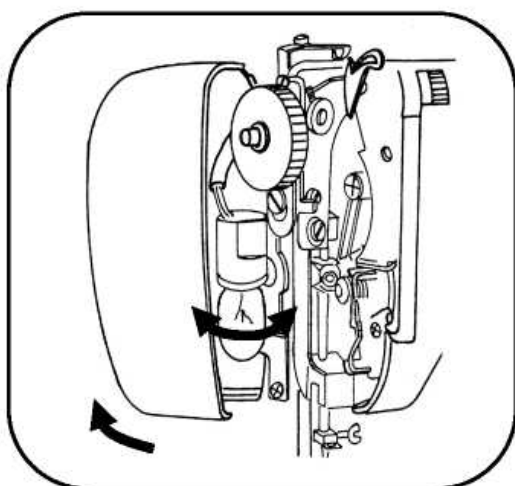

Замена лампы подсветки:

1. Откройте переднюю крышку в направлении, указанном стрелкой.
2. Извлеките лампу, выкрутив ее против часовой стрелки.
3. Установите новую лампу, вкрутив ее по часовой стрелке.
4. Используйте лампу мощностью 15 Вт (макс.).

СНЯТИЕ ВЫДВИЖНОГО СТОЛИКА

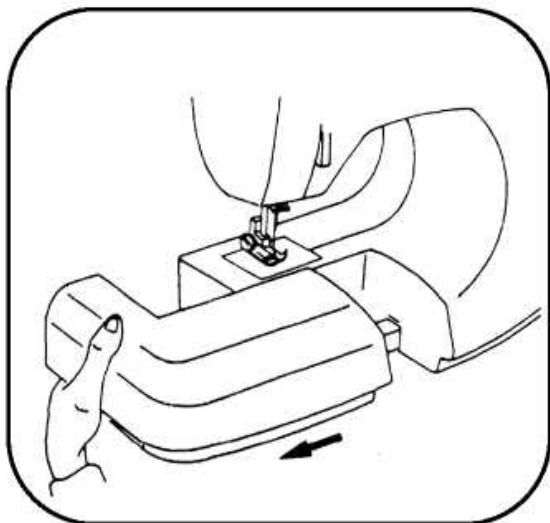

Возьмитесь за левый край столика и потяните его в направлении, указанном стрелкой.

РАБОТА В РЕЖИМЕ «СВОБОДНЫЙ РУКАВ»

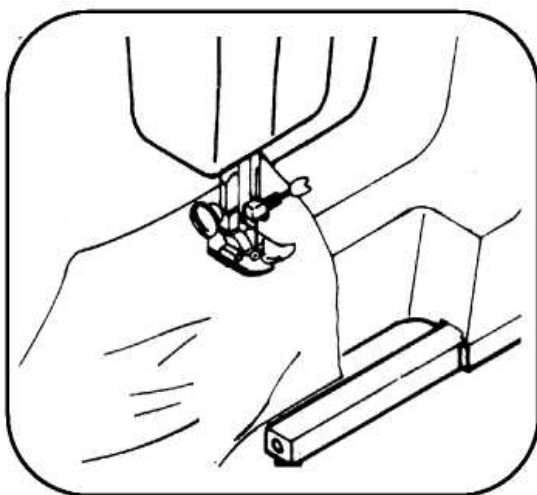

1. Эта швейная машина может быть использована как плоскошвейная, но легко трансформируется для работы в режиме «свободный рукав», для чего необходимо снять часть столика, оставив узкую рукавную платформу.
2. Этот режим предназначен для облегчения обработки рукавов, брюк и других круговых деталей одежды.
3. Для пришивания изделий круговой формы нужно просто натянуть рукав или штанину на рукавную платформу, как показано на иллюстрации.

НАМОТКА ШПУЛЬКИ

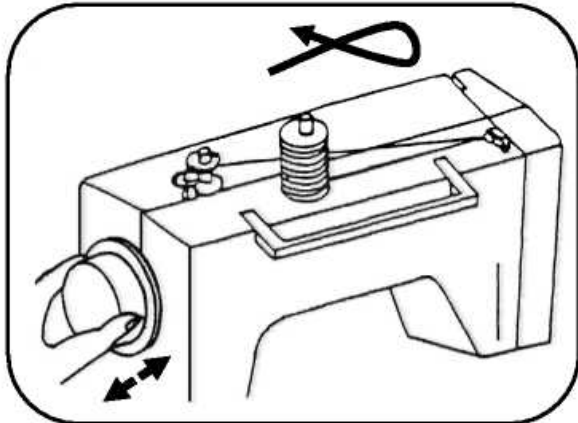

1. Ослабьте блокирующую ручку.
2. Заправьте, как показано на рисунке.
3. Когда шпулька будет намотана, закрутите ручку.



Сдвиньте шток со шпулькой в направлении, указанном стрелкой. По завершении намотки шпульки поверните шток в исходное положение.

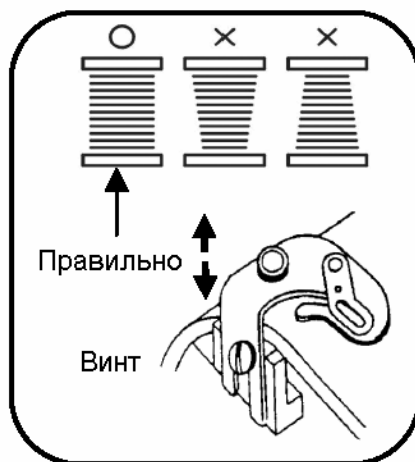

В случае неправильной намотки ослабьте винт регулировки верхней нити и опускайте нитепритягиватель вверх и вниз, пока не будет достигнута сбалансированная намотка.

ИЗВЛЕЧЕНИЕ ШПУЛЬНОГО КОЛПАЧКА И ШПУЛЬКИ

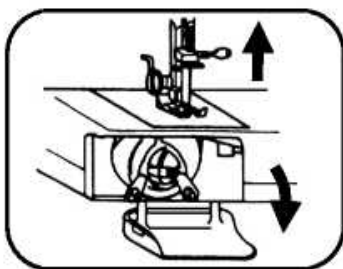

1. Поднимите иглу в крайнее верхнее положение и снимите пластинку челночного отсека.

Шарнирная защелка



2. Отведите шарнирную защелку шпульного колпачка и извлеките шпульный колпачок из машины.



3. Ослабьте защелку. Шпульку свободно можно достать из колпачка.

УСТАНОВКА ШПУЛЬКИ В ШПУЛЬНЫЙ КОЛПАЧОК

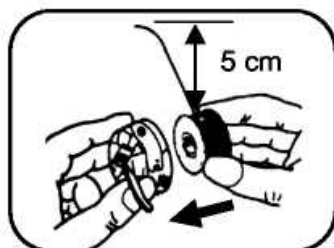

1. Вытяните 5 см нити со шпульки и вставьте шпульку в шпульный колпачок, как показано на рисунке.

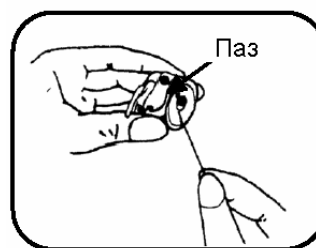

2. Проведите нить через паз шпульного колпачка.

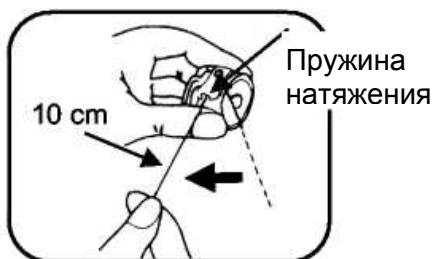

3. Проведите нить через паз и под пружиной натяжения и вытяните примерно 10 см.

ЗАПРАВКА ШПУЛЬНОГО КОЛПАЧКА В ЧЕЛНОЧНЫЙ ОТСЕК



1. Поднимите иглу в крайнее верхнее положение. Вытяните нить вперед, откройте защелку шпульного колпачка и удерживайте.



2. Удерживая защелку в открытом положении, насадите шпульный колпачок на центральную ось челнока и отпустите защелку.

ЗАПРАВКА ВЕРХНЕЙ НИТИ

Заправьте нить, пропустив ее через позиции А – G, как показано на рисунке.

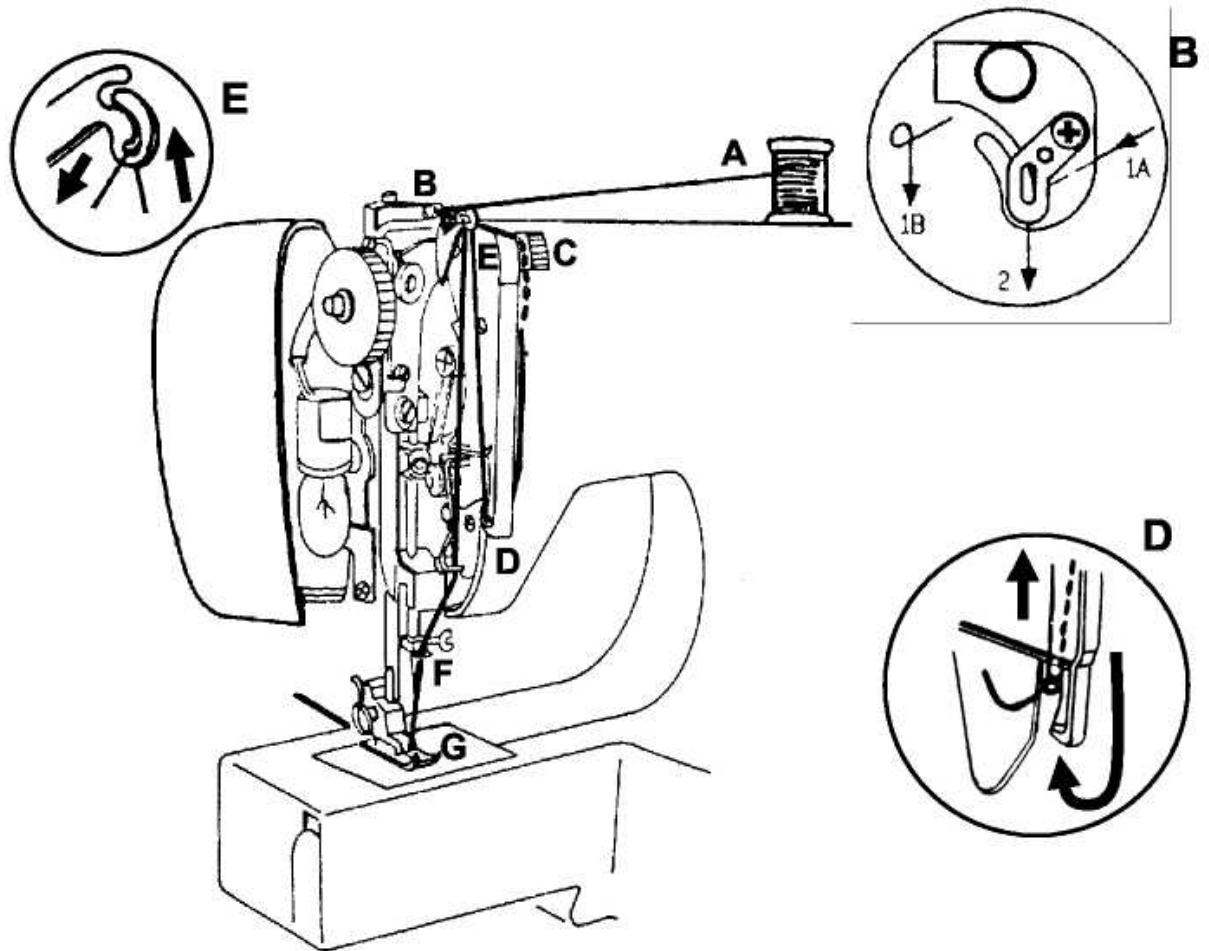

Заправка двойной иглы.

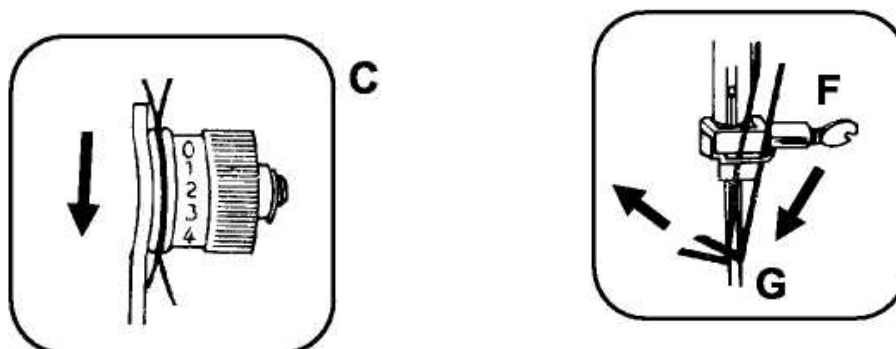

Вденьте нить в иглу, направляя ее от себя, и вытяните примерно 10 см через игольное ушко.

АВТОМАТИЧЕСКАЯ ЗАПРАВКА НИТИ

При использовании механизма автоматической заправки игла должна находиться в крайнем верхнем положении, прижимная лапка должна быть опущена.

1. Зацепите нить за крючок нитевдевателя.

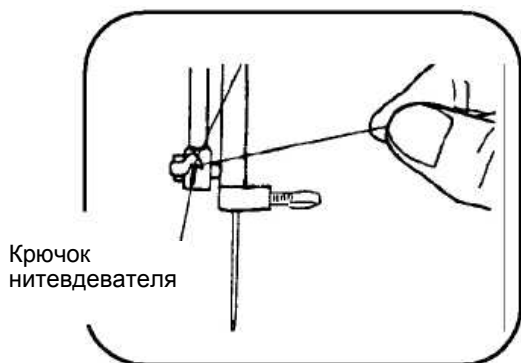

2. Потяните вниз рычажок нитевдевателя, чтобы крючок нитевдевателя прошел через игольное ушко.

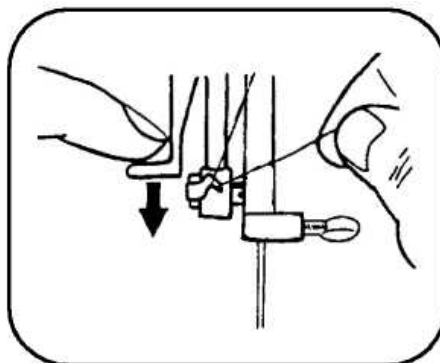

3. Убедитесь, что нить проходит через нитевдеватель.

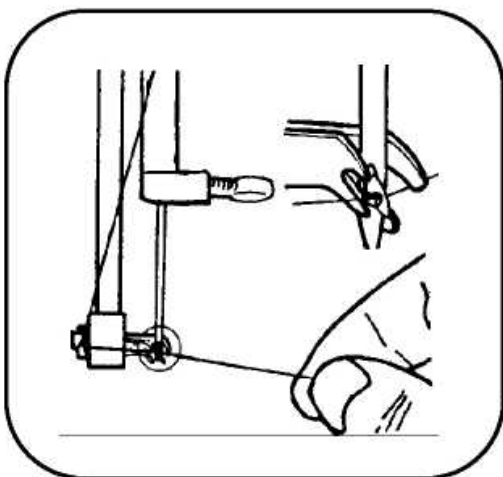

4. Удерживая нить, осторожно отпустите рычажок нитевдевателя, чтобы он вернулся в верхнее положение, затем нить может быть протянута через игольное ушко.

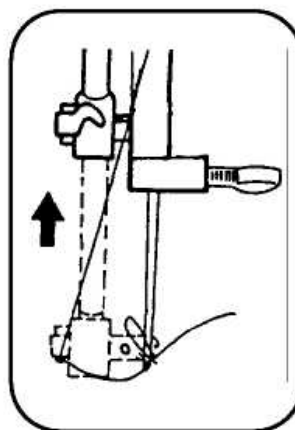

ПРИМЕЧАНИЕ: * Не вращайте маховик, если используется нитевдеватель.
* В процессе шитья не прикасайтесь к рычажку нитевдевателя, так как это может привести к поломке нитевдевателя. Рекомендуется отключать машину от электрической сети, когда используется нитевдеватель.

ВЫТЯГИВАНИЕ ШПУЛЬНОЙ НИТИ

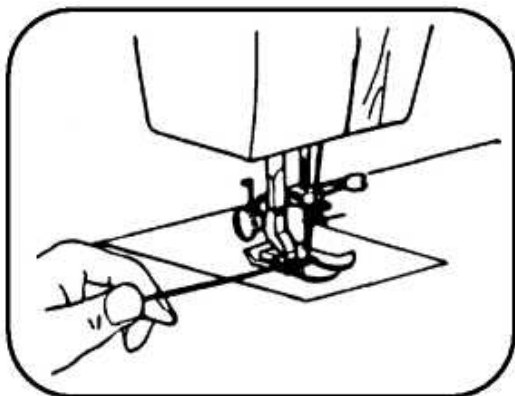

1. Удерживая заправленную верхнюю нить левой рукой, вращайте маховик на себя, чтобы игла опустилась и поднялась вверх. Затем остановите маховик, когда нитепритягиватель будет в крайнем верхнем положении.

Слегка потяните за верхнюю нить, чтобы она вытянула нижнюю нить в виде петли.

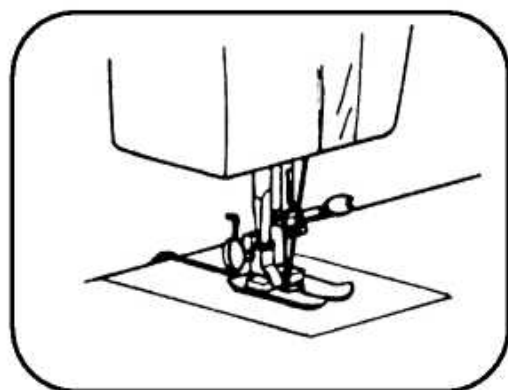

2. Вытяните обе нити, проведите их под прижимной лапкой к задней части машины. Поместите ткань под прижимную лапку, продвигая ее от себя. Опустите прижимную лапку.

3. Начинайте работу.

ИЗМЕНЕНИЕ НАПРАВЛЕНИЯ ШИТЬЯ

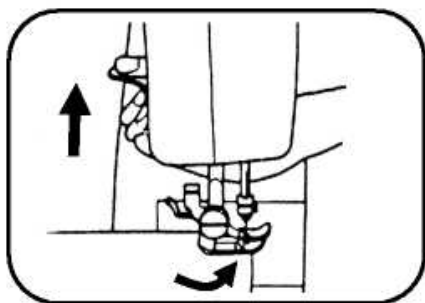

1. Опустите иглу в ткань и поднимите прижимную лапку, поверните ткань вокруг иглы для изменения направления строчки.

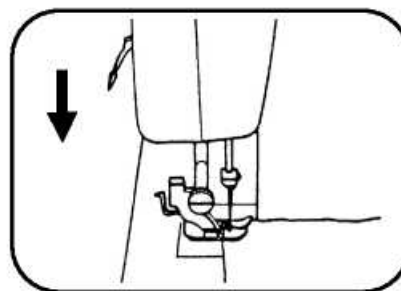

2. Опустите прижимную лапку и начинайте работу.

ВЫРАВНИВАНИЕ МАШИНЫ

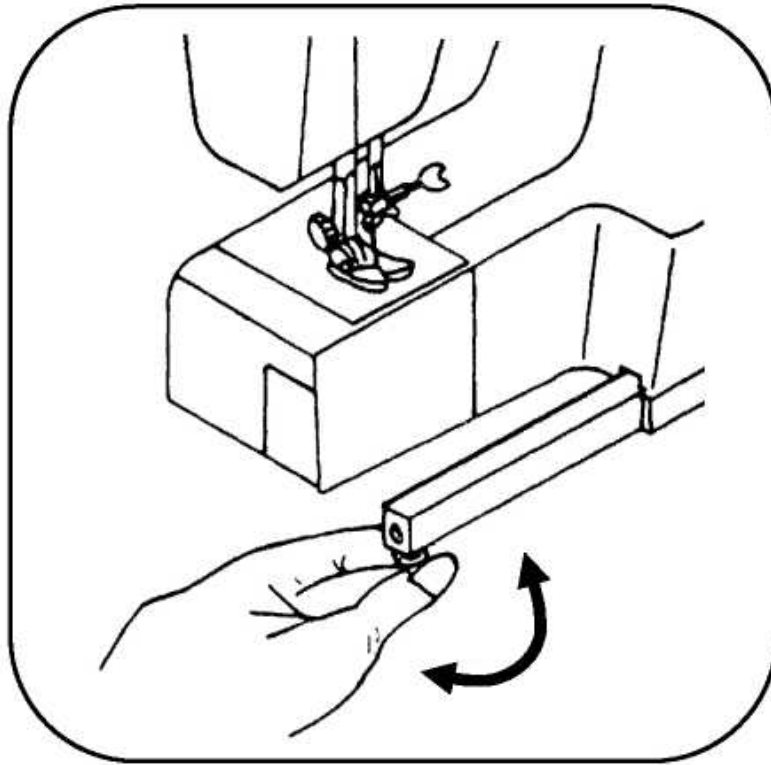

Вниз



Вверх

РЕГУЛИРОВКА НАТЯЖЕНИЯ НИТИ

Нормальное натяжение верхней нити: 4 - 6

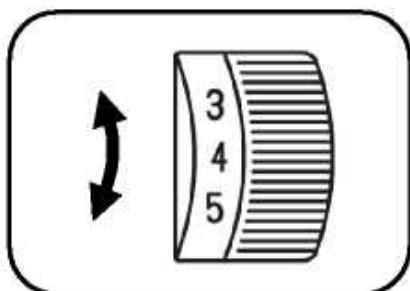

Натяжение верхней нити можно регулировать, вращая регулятор натяжения.

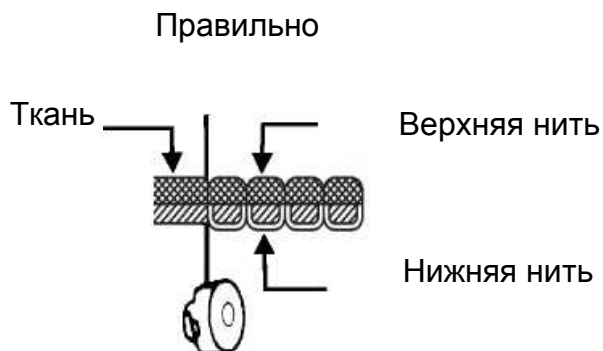

Неправильно

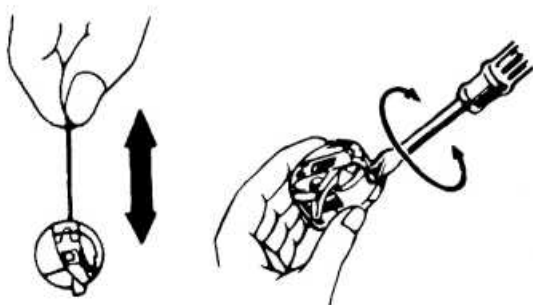
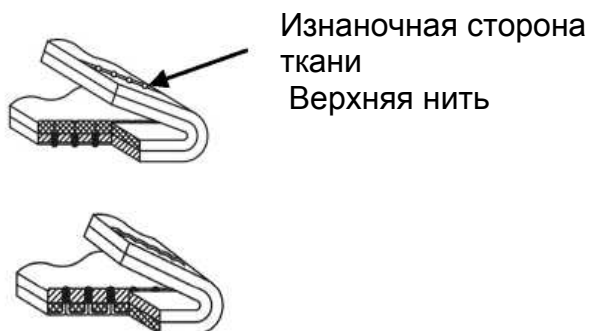

Натяжение нижней нити можно увеличить, слегка поворачивая винт шпульного колпачка вправо (по часовой стрелке). Поворот винта влево (против часовой стрелки) уменьшает натяжение.

РЕГУЛИРОВКА ДАВЛЕНИЯ ПРИЖИМНОЙ ЛАПКИ НА ТКАНЬ

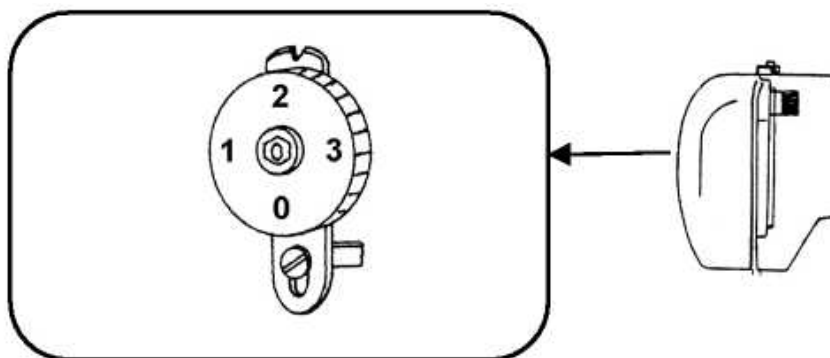

1. Опустите рычаг, установив необходимое усилие прижима; для легковесных тканей рычаг устанавливается на 3, для тканей среднего веса – на 2, для тяжелых тканей на 1.
2. Недостаточное давление лапки на ткань может стать причиной плохого продвижения ткани, пропуска стежков или проблем с направлением ткани.
Для регулировки прижима используйте рычаг, расположенный под крышкой лампы. Чтобы открыть крышку, ослабьте стопорный винт.
3. При штопке и имитации ручной вышивки уменьшите давление лапки на ткань, установив рычаг на 0.
Отрегулировав давление прижимной лапки на ткань, закройте крышку лампы, затянув стопорный болт.
Стандартное положение рычага – на отметке 2.

УСТАНОВКА ШТОПАЛЬНОЙ ПЛАСТИНЫ

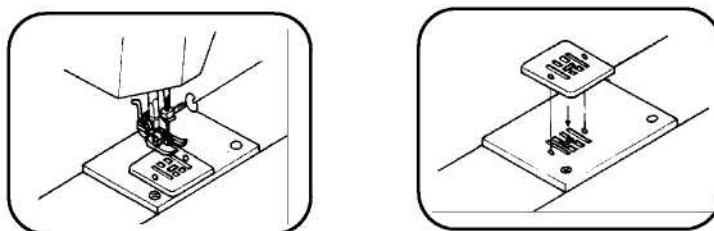

Выполнение некоторых операций потребует от Вас самостоятельной регулировки перемещения ткани. Поднимите игловодитель в крайнее верхнее положение и поднимите прижимную лапку над игольной пластинкой, совместив две прорези штопальной пластины с отверстиями в игольной пластинке. Теперь Вы можете самостоятельно регулировать движение ткани. Информация об использовании штопальной пластины для пришивания пуговиц см. на странице 28.

ЗАМЕНА ИГЛЫ

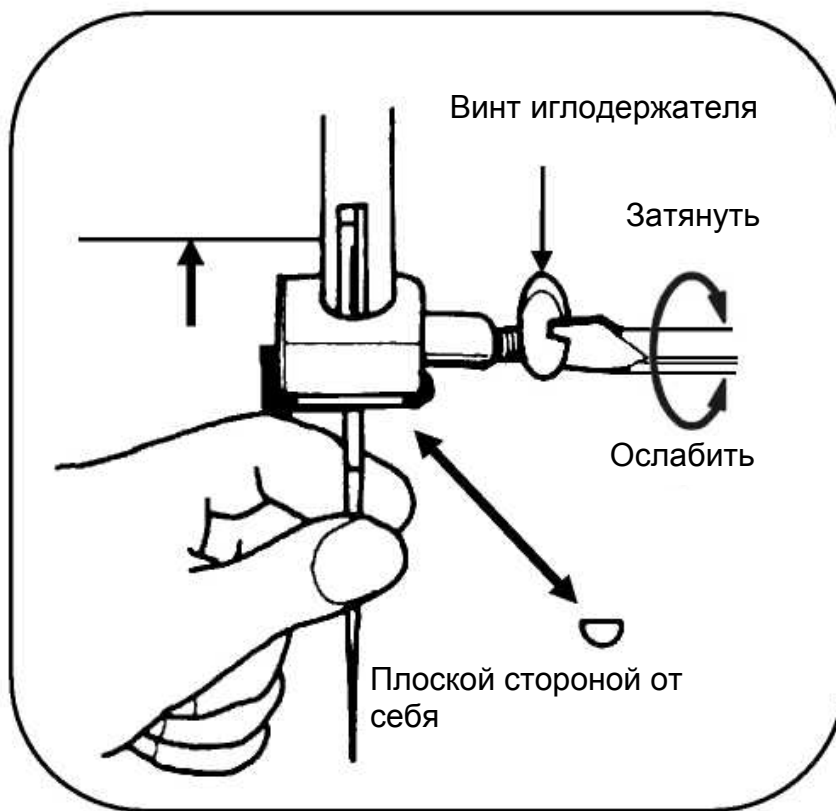

1. Поднимите игловодитель в крайнее верхнее положение.
2. Ослабьте винт иглодержателя и уберите иглу.
3. Вставьте новую иглу вверх до упора, сориентировав плоской стороной от себя.
4. Затяните винт иглодержателя.

ТАБЛИЦА КОМБИНАЦИЙ ТКАНЕЙ, ИГЛ И НИТОК

В таблице приведены рекомендации по работе с различными видами тканей.









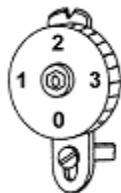

	Ткань	Нитки	Иглы	Прижимная лапка	Длина стежков		Индикация натяжения верхней нити
					Прямой стежок	Зигзаг	
				Регулировка давления лапки на ткань 	Прямой стежок Регулятор длины стежков 	Зигзаг 	
Тонкие легкие ткани 	Нейлон	80 хлопок	70 (10)	3	1-3	1-4	
	Трико	60 S синтетика шелк					
	Шелк	50 шелк					
	Тонкая шерсть	50 S синтетика шелк	80 (12)				
Ткани среднего веса 	Хлопок	60 – 80 хлопок	80 -90 (12-14)	2	0,5-3	0,5-4	
	Тонкий джерси	60 S синтетика	80 (12)				
	Габардин	50 шелк					
Тяжелые ткани 	Джинсовая ткань	50 хлопок	90-100 (14-16)	1	0,5-3	0,5-4	
	Джерси	50 S синтетика	80 -90 (12-14)				
	Твид	50 шелк	80 -90 (12-14)				

ТАБЛИЦА ОПЕРАЦИЙ И ОБРАЗЦОВ СТРОЧЕК

Виды строчек Ширина стежка Длина стежка Лапка

1	прямая строчка		0				
2-5	зиг - заг		0-5				
6	потайная строчка		3-5				
7	потайная строчка в обратном направлении		5				
8	эластичный зиг - заг						
9	краеобметочный стежок						
10	оверлочный стежок						
11	сотовый стежок						
12	декоративный зиг - заг						
13	прямой эластичный стежок		0				
14	декоративные стежки		5				
15							
16							
17							
18-20	петля		5				
	имитация ручной вышивки		0-5				

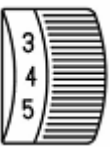
НАЧАЛО РАБОТЫ

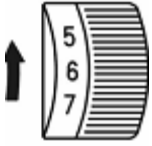
Важные указания:

1. Перед началом работы опустите нитепротягиватель в крайнее нижнее положение, по завершении работы – поднимите.
2. При выполнении первых двух – трех стежков удерживайте концы обеих нитей длиной примерно 10 см, направив к задней стороне машины.
3. Опускайте прижимную лапку только при достаточном количестве ткани под иглой.
4. Нажмите на ножную педаль/регулятор скорости и начинайте работу.
5. На отходах ткани проверьте качество стежков, отрегулируйте длину стежка и натяжение в зависимости от типа ткани.
6. Отключайте машину от электрической сети, оставляя ее без присмотра.

Внимание:

1. Всегда вращайте маховик машины по направлению к себе.
2. Аккуратно направляйте ткань рукой.
3. Для предотвращения поломки всегда вынимайте иглу из ткани, заканчивая работу.

КАК ЗАКОНЧИТЬ СТРОЧКУ

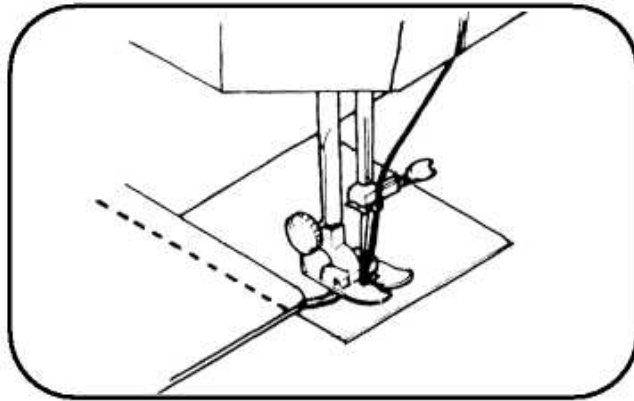

1. Доведите строчку до предполагаемой точки окончания шва.
2. Нажмите реверс – клавишу шитья в обратном направлении - и прошейте в обратном направлении 3-4 дюйма (7,5 – 10 см).
3. Поднимите иглу в крайнее верхнее положение.
4. Поднимите прижимную лапку и вытащите ткань в направлении от себя.

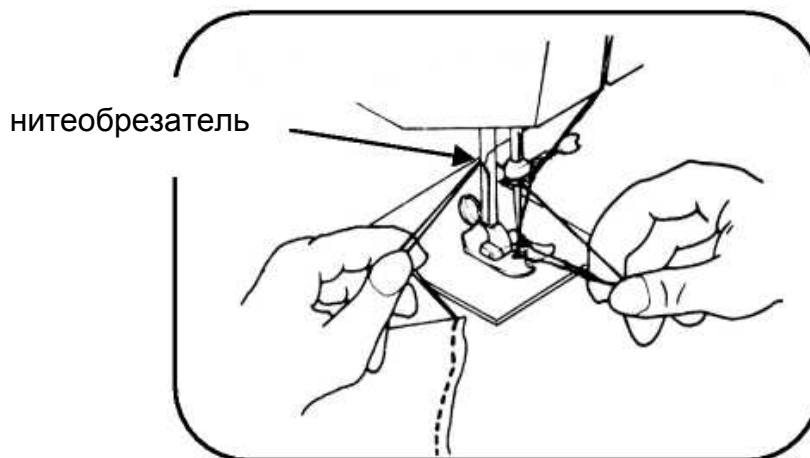

5. Обрежьте нити, используя нитеобрезатель, как показано на рисунке.

ПРЯМОЙ СТЕЖОК

1. Этот тип стачивания используется чаще всего.
2. Прижимная лапка для выполнения зигзагообразных стежков может быть использована также и для прямых стежков.
3. Для стачивания легких тканей подходят стежки небольшого размера. (информация о регулировке на странице 19).

ЗИГЗАГООБРАЗНЫЙ СТЕЖОК

Селектор типа строчки установлен на

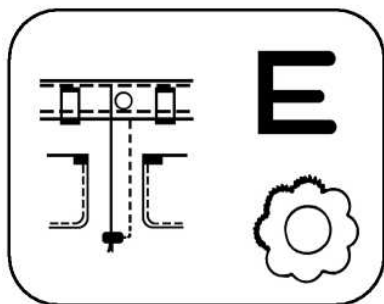

Атласную строчку можно использовать для выполнения монограмм, узоров, аппликаций и т.д.

АВТОМАТИЧЕСКОЕ ВЫШИВАНИЕ

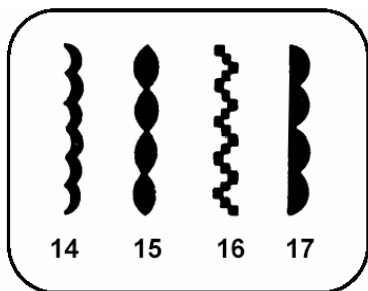

Данные виды строчек имеют большую область применения и особенно подходят для тканых материалов. Данные стежки подходят для декоративной обработки воротничков, рукавов и т.д. Длину стежка можно уменьшить, чтобы получить стежок «гладью», для лучшего результата нужно подложить бумагу.

ШИРИНА СТЕЖКА

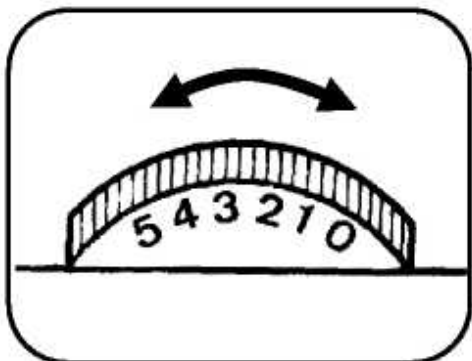

Вращая этот регулятор можно настроить ширину стежка в диапазоне от 0 до 5.

ВНИМАНИЕ: При работе с двойной иглой ширина стежка не должна превышать значения «3» на диске регулятора. Увеличение ширины стежка может привести к поломке иглы.

РЕГУЛИРОВКА ЭЛАСТИЧНОЙ СТРОЧКИ

В случае неправильного выполнения эластичных строчек регулировку можно произвести, поворачивая расположенный с задней стороны машины винт регулировки эластичной строчки.

Неправильно выполненная строчка

→ Направление вращения отвертки

→ Правильно выполненная строчка

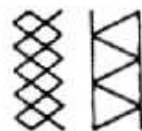
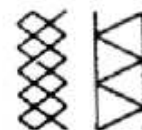
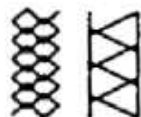
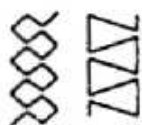

КРАЕОБМЕТОЧНЫЙ СТЕЖОК

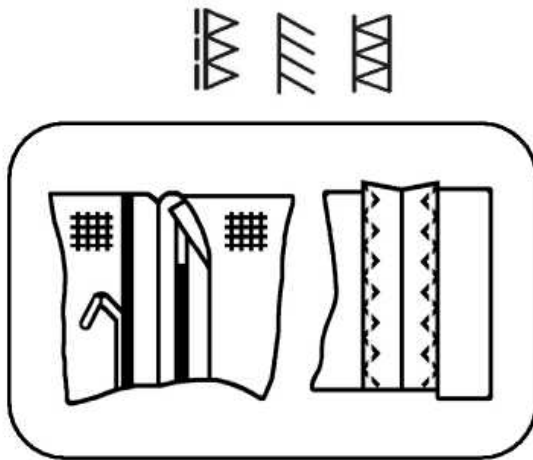

Стежок используется для обметки необработанных краев.

ЭЛАСТИЧНАЯ ПРЯМАЯ И ЗИГЗАГОБРАЗНАЯ СТРОЧКА

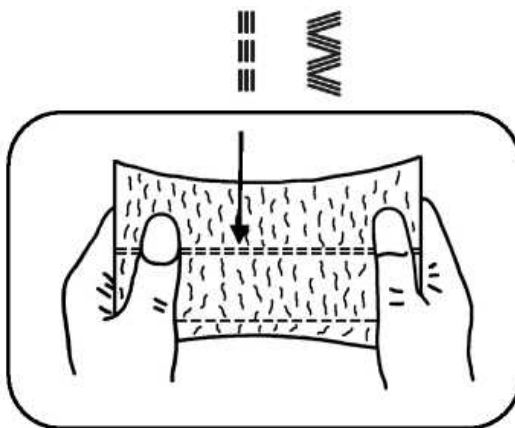

Данный вид стежка подходит для стачивания вязаных, трикотажных и прочих тянущихся изделий. Стежок позволяет выполнить эластичную строчку без разрыва нитки.

ПОТАЙНОЙ СТЕЖОК

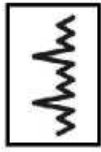

1. Сложите ткань, как показано на рисунке.

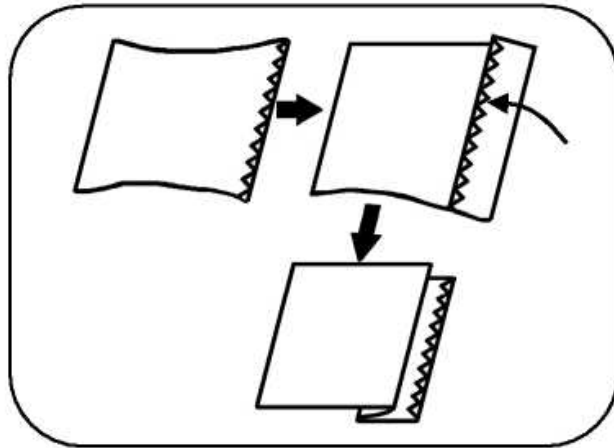

2. Выполните шов, как показано на рисунке.

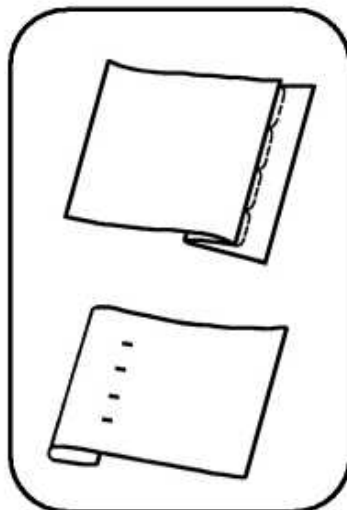



Отрегулируйте ширину для правильного выполнения шва.

Неправильно: Игла совсем не прокалывает сгиб.

Игла слишком сильно прокалывает сгиб.

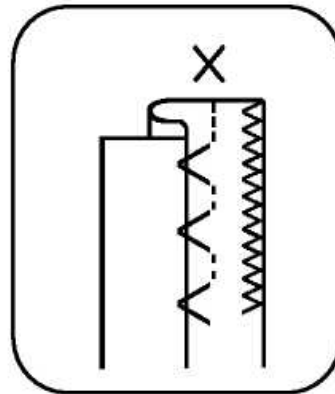
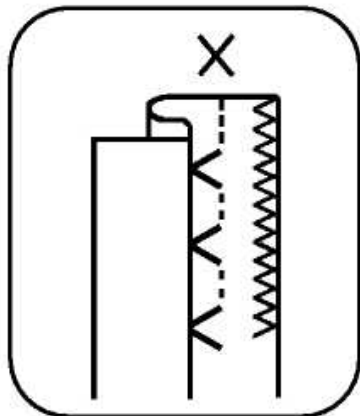

Правильно выполненный шов.

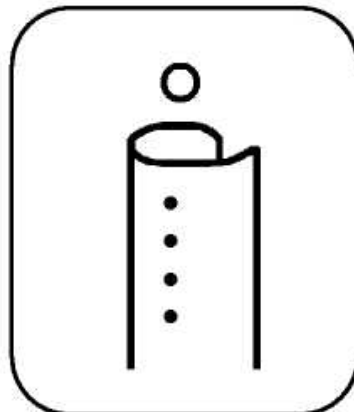

ПРИШИВАНИЕ ПУГОВИЦ

Используйте лапку для пришивания пуговиц.

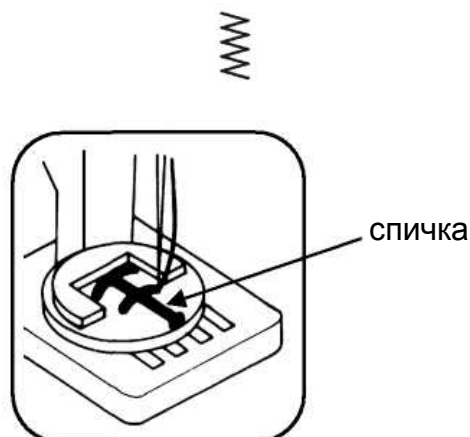
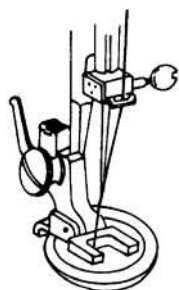

(Используйте штопальную пластину, см. страницу 17)

1. Установите штопальную пластину соответствующим образом.
2. Установите лапку для пришивания пуговиц и плотно закрепите.
3. Поместите пуговицу между прижимной лапкой и тканью, опустите прижимную лапку.
4. Вращайте маховик на себя, убедившись, что игла свободно проходит через оба отверстия пуговицы (регулируйте, увеличивая или уменьшая ширину строчки).
5. Выполните примерно 7 стежков.
6. Вытяните нитки с изнаночной стороны и закрепите.

СШИВАНИЕ КРАЕВ ТКАНИ

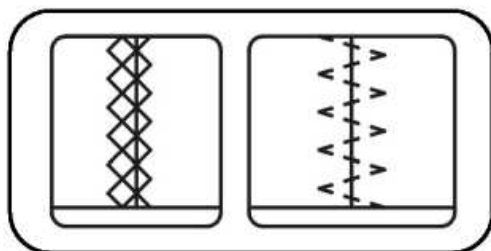

Для стачивания краев тканей рекомендуется использовать мульти-зигзаг.

ВШИВАНИЕ ЗАСТЕЖЕК-МОЛНИЙ

Используйте лапку для пришивания молний.

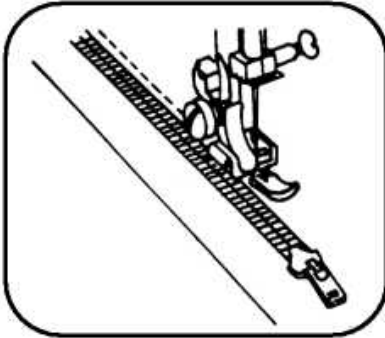

Выберите прямую строчку.

1. Лапка для вшивания застежек-молний предназначена для выполнения работ близко к краю ткани, не задевая при этом молнию.
2. Установите лапку для пришивания молний и прочно закрепите.
3. Подверните ткань на 2 см и поместите под лапку.

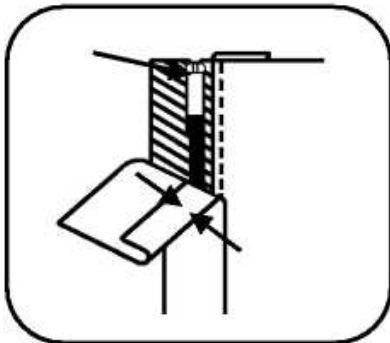



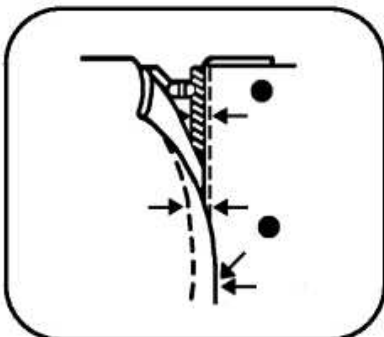





1. Для вшивания левой части молнии расположите ее справа от иглы.
2. Для вшивания правой части молнии поместите ее слева от иглы.



Пришейте молнию, как показано на рисунке.

ВЫМЕТЫВАНИЕ ПЕТЕЛЬ

Тип строчки	Этапы	Настройки
		<ol style="list-style-type: none"> 1. Переведите регулятор в позицию «А» 2. Прошейте левую сторону 3. Поднимите иглу
		<ol style="list-style-type: none"> 4. Переведите регулятор в позицию «В» 5. Прошейте 5-6 стежков 6. Поднимите иглу
		<ol style="list-style-type: none"> 7. Переведите регулятор в положение «С» 8. Прошейте правую сторону 9. Поднимите иглу
		<ol style="list-style-type: none"> 10. Переведите регулятор в позицию «D» 11. Прошейте 5-6 стежков 12. Поднимите Иглу

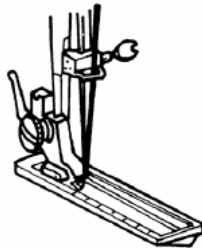

Перед шитьем установите лапку, как показано на рисунке.

ПОДШИВАНИЕ КРАЕВ (опция)

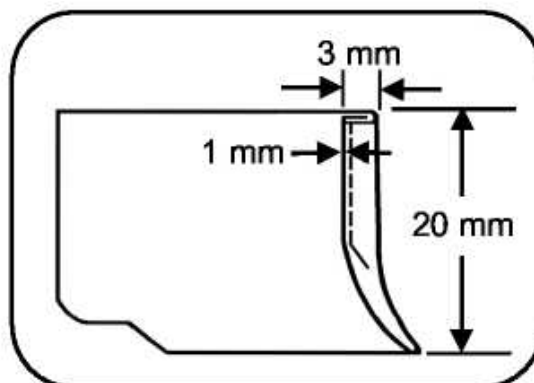

1. Поднимите лапку и иглу в крайнее верхнее положение. Поменяйте лапку на лапку для выполнения подшивочного стежка.
2. Подогните край ткани примерно на 3 мм и поместите ее под лапку. Зафиксируйте подогнутый край несколькими стежками. Извлеките обрабатываемое изделие и поместите его подгибом под лапку.

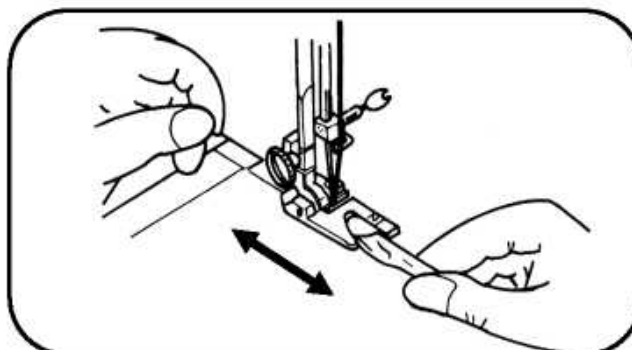

3. Опустите лапку и выполните шов.
4. В процессе шитья слегка загните ткань влево и пропустите под лапкой.
5. Убедитесь, что ткань не скользит под правой половиной лапки. Ткань должна свободно проходить под лапкой, чтобы рабочий участок ткани проходил через желобок под лапкой. Используйте только подходящий для этого материал. Для достижения хороших результатов потребуется некоторая практика.

ДВОЙНАЯ ИГЛА (Опция)

Установите двойную иглу, сориентировав ее плоской стороной от себя.

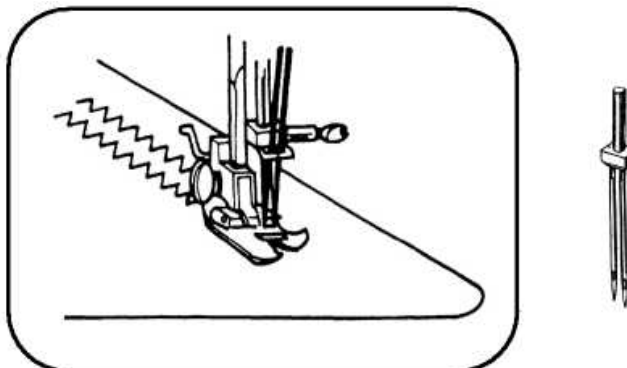

Заправьте нити по стандартной схеме, проведите обе нити к игле и пропустите каждую через игольное ушко.

Ширина стежка не должна превышать значение «3» на диске регулятора ширины, так как это может привести к поломке иглы.

ВЫШИВАНИЕ

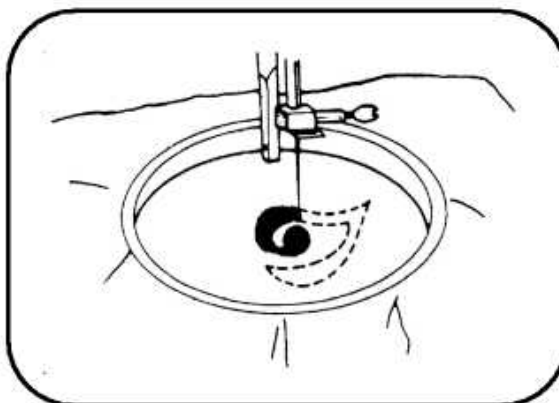

(Информацию об использовании штопальной пластины см. на странице 17)

Снимите прижимную лапку и установите штопальную пластину. Опустите зубчатую рейку и постепенно перемещайте ткань, заправленную в пальцы, в желаемом направлении, пока вышивка не будет выполнена полностью.

ПРИСПОСОБЛЕНИЕ ДЛЯ ВЫСТЕГИВАНИЯ (опция)

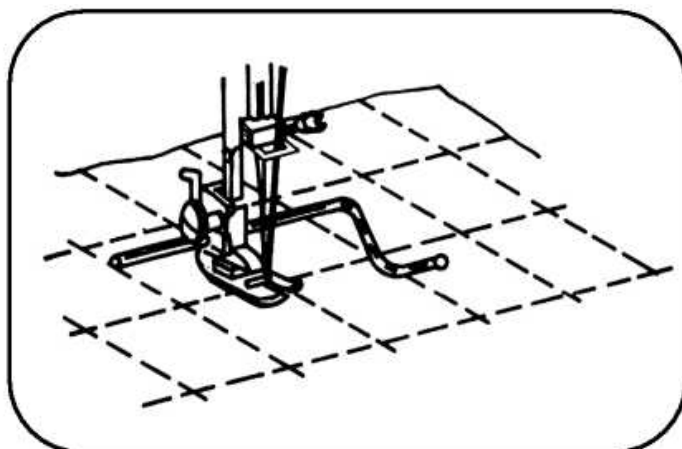

1. Вставьте рычажок в отверстие в верхней части лапкодержателя.
2. Переместите направляющую для выстигивания на расстояние, соответствующее размеру стежков.

НАПРАВЛЯЮЩАЯ СТРОЧКИ (опция)

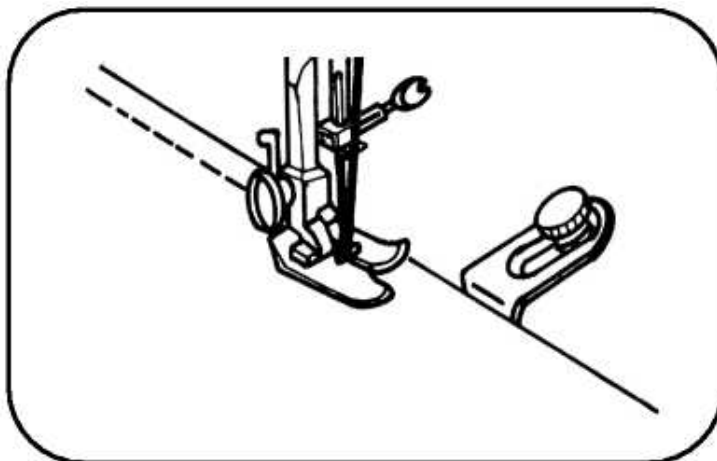

1. Используйте направляющую строчки для выполнения длинных строчек на равном расстоянии от края ткани.
2. Закрепите направляющую с правой стороны игольной пластинки и задайте требуемое расстояние.
3. В процессе шитья край ткани должен касаться направляющей.

ОБСЛУЖИВАНИЕ

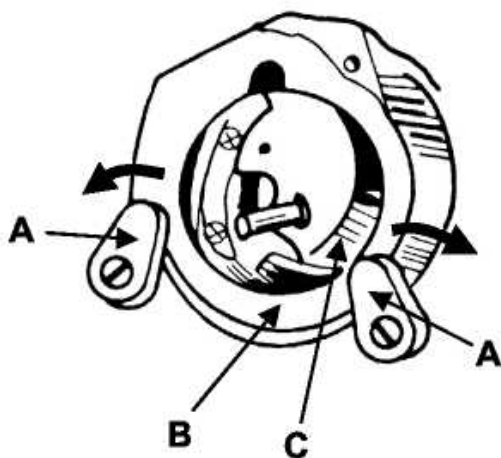

1. Поднимите иглу в крайнее верхнее положение.
2. Извлеките шпульный колпачок.
3. Поверните защелку А, как показано на рисунке.
4. Снимите крышку челночного отсека.
5. Извлеките носик челнока.
6. Почистите и смажьте шпуледержатель и носик, затем установите все части в обратном порядке.

Чистка шпуледержателя
 (А) защелка
 (В) крышка
 (С) носик челнока

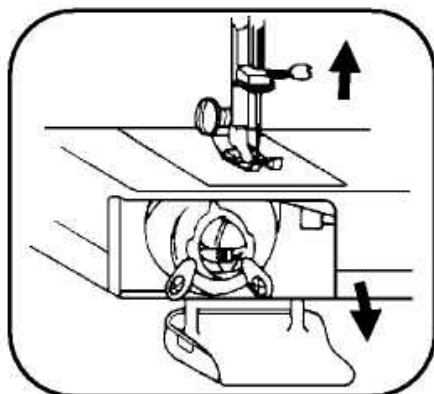

Откройте переднюю крышку и смажьте отмеченные части.

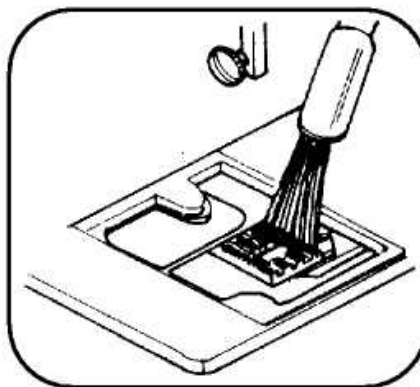

Чистка зубчатой рейки механизма продвижения ткани.

ПРОВЕРКА РАБОЧИХ ХАРАКТЕРИСТИК – УСТРАНЕНИЕ НЕИСПРАВНОСТЕЙ

Проблема	Причина	Устранение неисправности
Ткань не движется	<ul style="list-style-type: none"> - зубчатая рейка опущена - регулятор длины стежка на „0“ - слабое давление прижимной лапки на ткань - машина не работает 	<ul style="list-style-type: none"> - поднять зубчатую рейку - выбрать значение регулятора длины в диапазоне от 1 до 4 - увеличить давление лапки на ткань - выключить-включить машину
Поломка иглы	<ul style="list-style-type: none"> - неправильная установка иглы - погнутая игла - принудительное вытягивание ткани в процессе шитья - неверная комбинация иглы, ниток, ткани 	<ul style="list-style-type: none"> - правильно установить иглу - заменить иглу - не вытягивать ткань из-под иглы в процессе шитья - правильно подобрать иглу и нитки
Обрыв верхней нити	<ul style="list-style-type: none"> - неверно выбранная ширина зигзага - неверно заправлена нить - чрезмерное натяжение верхней нити - погнутая игла - царапины или зазубрины на челноке 	<ul style="list-style-type: none"> - отрегулировать ширину зигзага - перезаправить нить - уменьшить натяжение верхней нити - заменить иглу - отполировать или заменить челнок
Обрыв нижней нити	<ul style="list-style-type: none"> - чрезмерное натяжение нижней нити - неправильная установка иглы - неверно заправлена нить - пух или нитки в челноке 	<ul style="list-style-type: none"> - уменьшить натяжение нижней нити - правильно установить иглу - перезаправить нить - почистить челнок
Машина не запускается	<ul style="list-style-type: none"> - чрезмерное натяжение - чрезмерное давление лапки на ткань - неверная комбинация иглы, ниток, ткани - нет масла 	<ul style="list-style-type: none"> - отрегулировать натяжение - отрегулировать давление лапки - правильно подобрать иглу и нитки - смазать машину
Образование морщин на ткани	<ul style="list-style-type: none"> - чрезмерное натяжение - чрезмерное давление лапки на ткань - неверная комбинация иглы, ниток, ткани 	<ul style="list-style-type: none"> - отрегулировать натяжение - отрегулировать давление лапки - правильно подобрать иглу и нитки



По вопросам приобретения или с целью консультации
вы можете обращаться по телефону: (495) 989-22-97
или по e-mail: info@krung.ru

Также предлагаем вам посетить
наш информационный сайт
www.krung.ru